



marantz

네트워크 SACD 플레이어
SACD 30n

사용 설명서

□ 안전을 위한 주의사항



주의

감전 위험
열지 마십시오



주의:
감전의 위험을 줄이기 위해 커버(또는 뒤 커버)를 열거나 분해하지 마십시오. 기기 내부에 사용자가 수리할 수 있는 부품은 없습니다. 서비스를 받으려면 자격이 있는 서비스 직원에게 문의하여 주십시오.



이 표시는 "위험 전압"으로 인하여 사용자에게 감전의 위험이 있음을 알리는 경고 표시입니다.



이 표시는 잘못된 조작으로 인하여 사용자가 상해를 입을 수도 있음을 알리는 경고 표시입니다.

경고:
화재 및 감전의 위험이 있으므로 본체를 비나 습기 등에 노출시키지 마십시오.



주의:
표면이 뜨겁습니다. 만지지 마십시오.

본 제품을 계속 작동하면 내부 방열판 위의 상단 표면이 매우 뜨거워질 수 있습니다.
뜨거운 부분, 특히 "뜨거운 표면 표시" 주변과 상단 패널은 만지지 마십시오.

뜨거운 표면 표시

중요 안전 지침

1. 본 설명서를 읽어주십시오.
2. 본 설명서를 보관하십시오.
3. 모든 경고에 유의하십시오.
4. 모든 지침을 준수하십시오.
5. 본 기기를 물 근처에서 사용하지 마십시오.
6. 마른 천으로만 청소하십시오.
7. 환기구를 막지 마십시오.
제조업체의 지침에 따라 설치하십시오.
8. 라디에이터, 난방 장치, 히터 또는 열을 발산하는 기타 기기(애플 포함) 등의 열원 근처에 설치하지 마십시오.
9. 플러그, 소켓이 기기에 연결된 지점과, 특히 플러그, 소켓이 집하거나 밟히지 않도록 전원 코드를 보호하십시오.
10. 제조업체에서 규정한 부착물/액세서리만 사용하십시오.
11. 제조업체에서 규정하거나 기기와 함께 판매된 카드, 스탠드, 삼각대, 받침대 또는 테이블만 사용하십시오.
카드를 사용하는 경우, 카드와 기기를 함께 이동할 때 카드가 뒤집어져 부상 당하지 않도록 주의하십시오.
12. 장시간 사용하지 않을 때나 번개가 칠 때는 기기의 플러그를 분리해 두십시오.

13. 모든 정비는 자격을 갖춘 정비 기술자에게 의뢰하십시오.
전원 코드나 플러그가 손상되었거나 기기에 액체가 얼질러졌거나 물체가 떨어진 경우, 또는 기기가 비나 습기에 노출되었거나 정상적으로 작동하지 않거나 바닥에 떨어진 경우 등 어떤 식으로든 기기가 손상된 경우에는 수리해야 합니다.
14. 건전지를 직사광선, 불 등의 과도한 열원에 노출시키지 마십시오.

주의:

본 제품을 전원에서 완전히 분리하려면 콘센트에서 플러그를 분리하십시오.
메인 플러그는 본 기기에 대한 전원 공급을 완전히 차단하는 데 사용되며 사용자가 손쉽게 접근할 수 있어야 합니다.

● 적합성 선언

당사는 당사의 적적인 책임 하에 본 선언이 적용되는 본 제품이 EN60065, EN55013, EN55020, EN61000-3-2 및 EN61000-3-3 표준을 준수함을 선언합니다.
유럽 전기제품에 대한 저전압 지침 2006/95/EC 및 EMC 지침 2004/108/EC, EC 규정 1275/2008 및 에너지 관련 제품(ErP)에 대한 기본 지침 2009/125/EC 규정을 준수합니다.

재활용에 대한 주의사항:

본 제품의 포장재는 재생 및 재활용이 가능합니다. 포장재를 폐기할 때는 현재의 재활용 법규를 준수하십시오.
본 기기를 폐기할 때는 현재의 법규를 준수하십시오.
건전지는 무단 폐기하거나 소각하지 말고 건전지 폐기 관련 현지 법규에 따라 처분하십시오.
본 제품과 건전지를 제외한 부속품은 WEEE 법령에 따라 해당 제품을 구성합니다.



Pb

액세서리	6
건전지 삽입	7
리모컨 작동 범위	7
각부의 명칭과 기능	8
전면 패널	8
후면 패널	10
리모컨	13

연결

애플 연결	18
디지털 오디오 입력 커넥터가 있는 장치에 연결	19
디지털 오디오 출력 커넥터가 있는 장치에 연결	20
PC 또는 Mac 연결	21
USB 포트에 USB 메모리 장치 연결	22
홈 네트워크(LAN)에 연결	23
유선 LAN	23
무선 LAN	24
외부 제어 장치 연결	25
FLASHER IN 잭	25
리모컨 커넥터	26
전원 코드 연결	28

재생

기본 조작	30
전원 켜기	30
대기 상태로 전환	30
입력 소스 선택	31
인터넷 라디오 청취	32
인터넷 라디오 청취	33
PC 또는 NAS에 저장된 파일 재생	34
PC 또는 NAS에 저장된 파일 재생	35
USB 메모리 장치 재생	37
USB 메모리 장치에 저장된 파일 재생	38
Bluetooth 장치로 음악 감상	40
Bluetooth 장치로 음악 감상	41
다른 Bluetooth 장치와 페어링	42
Bluetooth 장치에서 본 장치에 다시 연결	43
HEOS 앱 가져오기	44
HEOS 계정	45
스트리밍 음악 서비스 재생	46
여러 룸에서 동일한 음악 감상	49

CD/Super Audio CD 재생	53
CD 및 Super Audio CD 재생	53
Super Audio CD의 최우선 재생 레이어 설정	56
특정 순서로 트랙 재생(프로그램 재생)	57
데이터 CD 및 데이터 DVD 재생	58
파일 재생	59
D/A 컨버터로 사용	61
컴퓨터 연결 및 재생(USB-DAC)	62
디지털 장치(동축/광 1/광 2) 연결 및 재생	71
AirPlay 기능	72
iPhone, iPod Touch 또는 iPad에서 노래 재생	73
본 장치에서 iTunes 음악 재생	73
동기화된 여러 장치에서 iPhone, iPod Touch 또는 iPad의 노래 재생(AirPlay 2)	74
Spotify 연결 기능	75
본 장치에서 Spotify 음악 재생	75
편의 기능	76
HEOS 즐겨찾기에 추가	76
HEOS 즐겨찾기 재생	77
HEOS 즐겨찾기 삭제	77
디스플레이 밝기 전환	77
절전 타이머 사용	78

설정

메뉴 맵	79
메뉴 조작	84
문자 입력	85
숫자 버튼 사용	85
커서 버튼 사용	86
Audio(오디오)	87
Filter(필터)	87
Variable Out(가변 출력)	87
Volume Limit(볼륨 제한)	87
Digital Out(디지털 출력)	88
H/P Amplifier Gain(H/P 앰프 게인)	88
General(일반)	89
Lighting(조명)	89
Language(언어)	89
Auto-Standby(자동 대기)	89
Usage Data(사용 데이터)	90
Firmware(펌웨어)	90
Information(정보)	93
Reset(재설정)	93

Network(네트워크)	94
Network Information(네트워크 정보)	94
Network & USB-A(네트워크 & USB-A)	94
Wi-Fi	94
Bluetooth	94
Network Control(네트워크 제어)	95
Friendly Name(친숙한 이름)	95
Connection(연결)	96
Settings(설정)	99
Diagnostics(진단)	100
HEOS Account(HEOS 계정)	101
로그인하지 않은 경우	101
이미 로그인한 경우	101
리모컨의 볼륨 버튼 기능 전환	102
리모컨 조작 모드를 네트워크 SACD 플레이어 조작 모드로 설정	103
리모컨 조작 모드를 앰프 조작 모드로 설정	103

팁

목차	104
팁	105
문제 해결	107
전원이 켜지지 않는다 / 전원이 꺼진다	108
리모컨으로 조작할 수 없다	109
본 장치의 디스플레이에 아무것도 표시되지 않는다	109
사운드가 출력되지 않는다	110
사운드가 중단되거나 노이즈가 발생한다	111
원하는 사운드가 출력되지 않는다	113
AirPlay를 재생할 수 없다	113
USB 메모리 장치를 재생할 수 없다	115
Bluetooth를 재생할 수 없다	116
인터넷 라디오를 재생할 수 없다	117
PC 또는 NAS에 있는 음악 파일을 재생할 수 없다(음악 서버)	118
다양한 온라인 서비스를 재생할 수 없다	119
무선 LAN 네트워크에 연결할 수 없다	119
디스크를 재생할 수 없다	121
디스크 트레이가 열리기 전에 지연이 발생한다	121
PC 또는 Mac에 있는 음악 파일을 재생할 수 없다(USB-DAC)	122
디지털 장치에서 오디오를 재생할 수 없다(동축/광)	123
업데이트/업그레이드 오류 메시지	124
네트워크 설정 초기화	125





부록

디스크 재생	126
음악 파일 재생 순서	128
디스크 및 파일 정보	129
USB 메모리 장치 재생	130
미디어 사용 시 주의사항	132
디스크 삽입	132
미디어 취급 방법	133
디스크 청소	133
D/A 컨버터	134
Bluetooth 장치 재생	134
PC 및 NAS에 저장되어 있는 파일 재생	135
인터넷 라디오 재생	136
용어 설명	137
상표 정보	141
제품 사양	142
색인	146
라이선스	148

본 Marantz 제품을 구입해 주셔서 감사합니다.
올바른 작동을 위해 이 사용 설명서를 잘 읽은 후 제품을 사용하십시오.
이 설명서를 읽은 후에는 나중에 사용할 수 있도록 보관해 두십시오.

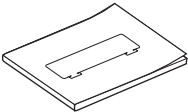
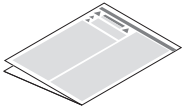
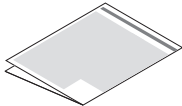
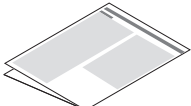
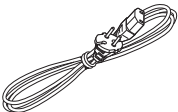
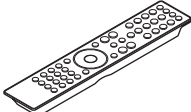
액세서리

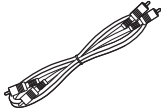
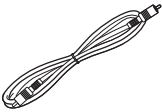
다음과 같은 액세서리가 제품과 함께 제공되었는지 확인하십시오.

 <p>Quick Start Guide</p>	 <p>안전 지침</p>	 <p>배터리 사용 시 주의사항</p>	 <p>무선 전파와 관련된 참고 사항</p>
 <p>전원 코드</p>	 <p>리모컨 (RC002PMND)</p>	 <p>R03/AAA 건전지</p>	 <p>오디오 케이블</p>
 <p>원격 커넥터 케이블</p>	 <p>Bluetooth/ 무선 연결용 외부 안테나</p>		

건전지 삽입

1 후면 덮개를 화살표 방향으로 제거합니다.

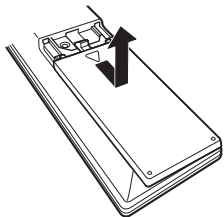

2 건전지 2개를 그림과 같이 건전지 수납부에 올바르게 장착합니다.

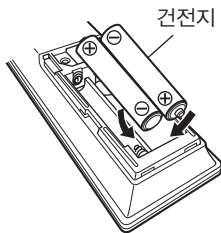

3 후면 덮개를 다시 닫습니다.

참고

- 리모컨의 손상 또는 건전지 액의 누출을 방지하는 방법은 다음과 같습니다.
 - 사용하던 건전지와 새 건전지를 함께 사용하지 마십시오.
 - 서로 다른 종류의 건전지를 사용하지 마십시오.
- 리모컨을 장기간 사용하지 않을 경우에는 리모컨에서 건전지를 빼두십시오.
- 건전지 액이 누출된 경우에는 건전지 수납부 내부를 깨끗이 닦아낸 후 새 건전지를 넣으십시오.

리모컨 작동 범위

리모컨을 조작할 때는 리모컨을 리모컨 센서로 향하게 하여 사용합니다.

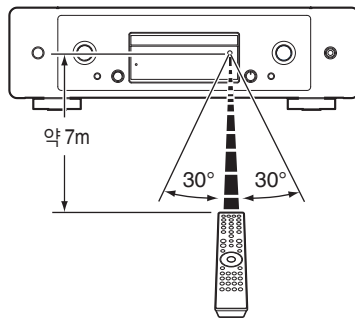

각부의 명칭과 기능

전면 패널

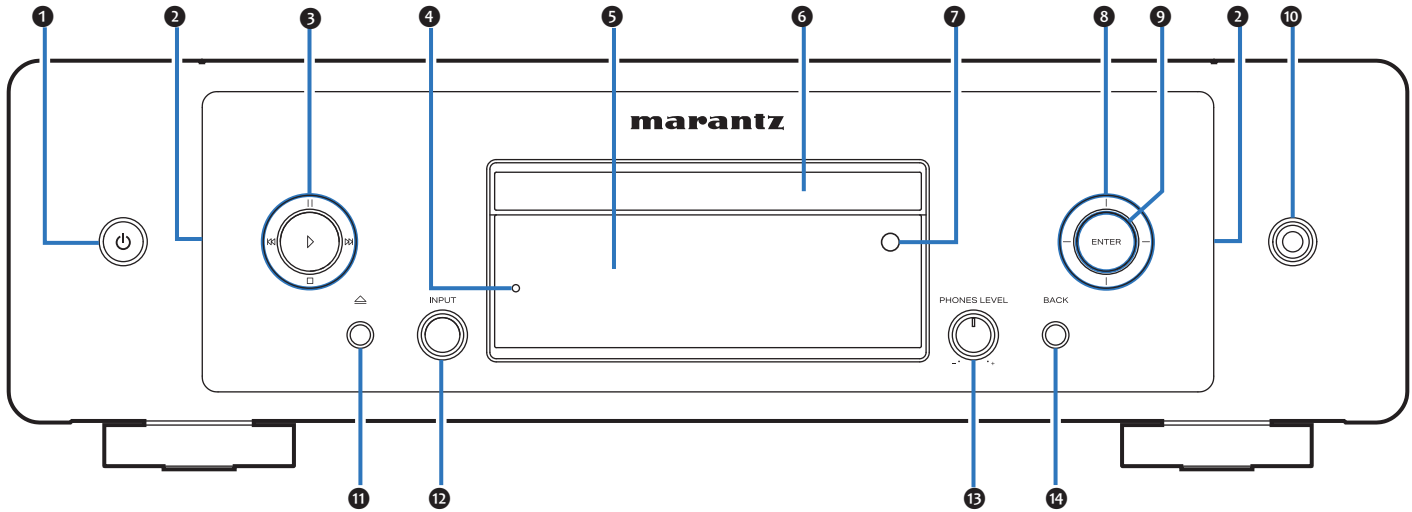

자세한 내용은 다음 페이지를 참조하십시오.

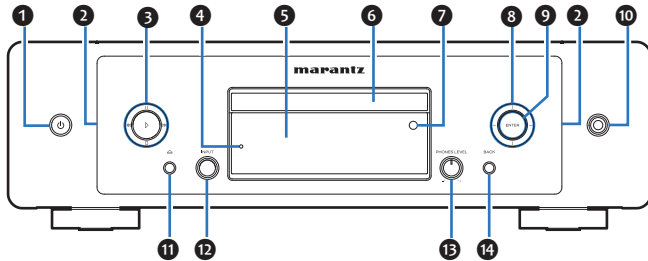

- ❶ 전원 조작 버튼(⏻)
전원을 켜고 끕니다(대기). (☞ 30페이지)
- ❷ 조명 LED
전원을 켜면 조명 LED가 켜집니다. 밝기를 변경하거나 조명을 끌 수 있습니다. (☞ 89페이지)
- ❸ 시스템 버튼
재생 관련 작업을 수행합니다.
- ❹ 보호 회로 표시등
보호 회로가 작동한 경우 깜빡입니다. (☞ 108페이지)
- ❺ 디스플레이
다양한 정보를 표시합니다.
- ❻ 디스크 트레이
디스크를 삽입할 때 사용합니다(☞ 132페이지).
- ❼ 리모컨 센서
리모컨에서 보내는 신호를 수신합니다. (☞ 7페이지)

- ❽ 커서 버튼
항목을 선택합니다.
- ❾ ENTER 버튼
선택 사항을 결정합니다.
- ❿ 헤드폰 잭
헤드폰을 연결하는 데 사용합니다.

참고

- 청력 손실을 방지하려면 헤드폰을 사용할 때 볼륨을 너무 높이지 마십시오.
- ⓫ 디스크 트레이 열기/닫기 버튼(☞)
디스크 트레이를 열고 닫습니다. (☞ 53페이지)
- ⓬ INPUT 선택기 노브
입력 소스를 선택합니다. (☞ 31페이지)
- ⓭ 헤드폰 볼륨 제어 노브(PHONES LEVEL)
헤드폰 볼륨을 조정합니다.
- ⓮ BACK 버튼
이전 항목으로 돌아갑니다.

후면 패널

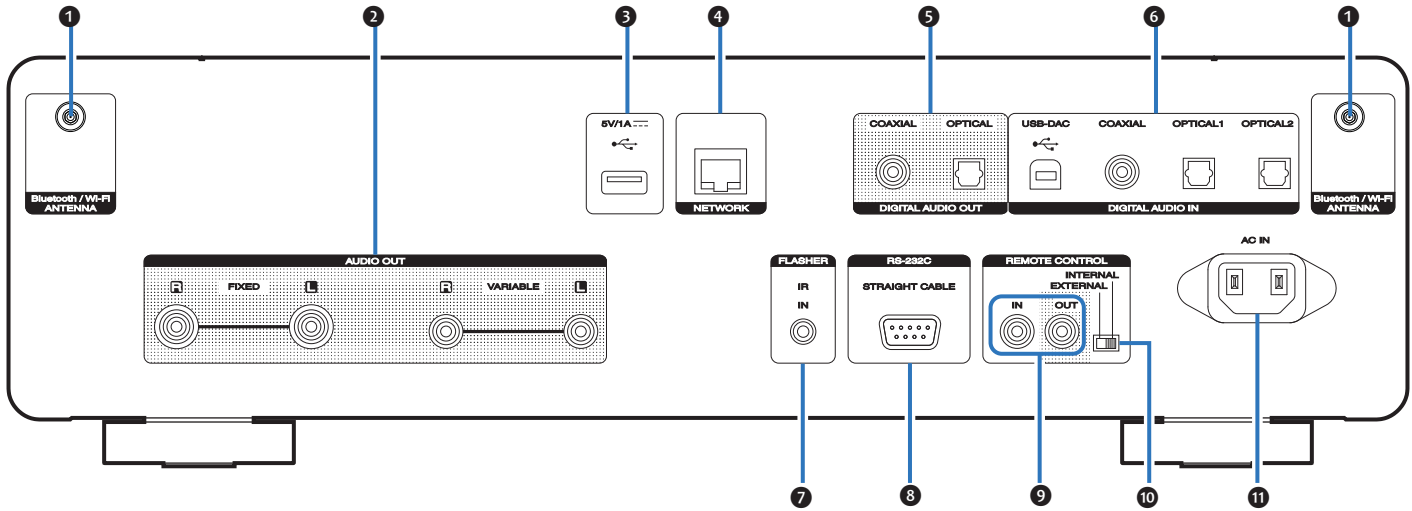

자세한 내용은 다음 페이지를 참조하십시오.

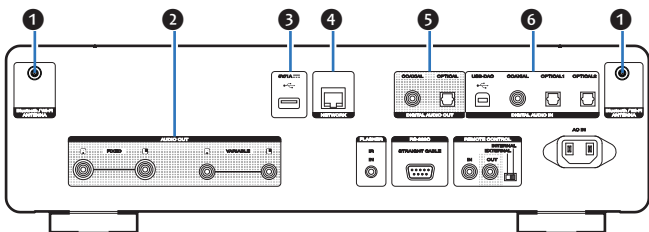

1 Bluetooth/무선 LAN 안테나 커넥터

무선 LAN을 통해 네트워크에 연결하거나 Bluetooth를 통해 휴대용 장치에 연결하는 경우 포함된 외부 안테나를 연결하는 데 사용됩니다. (☞ 24페이지)

- ① Bluetooth/무선 연결용 외부 안테나를 후면의 스크류 단자와 평행하게 놓습니다.
- ② 안테나가 완전히 연결될 때까지 시계 방향으로 돌립니다.
- ③ 최상의 수신 상태를 위해 안테나가 위쪽을 향하게 합니다.

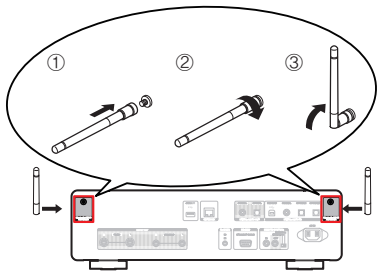

2 AUDIO OUT 커넥터

아날로그 오디오 입력 커넥터 또는 외부 파워 앰프가 있는 장치를 연결하는 데 사용합니다. (☞ 18페이지)

3 USB 포트(←)

USB 메모리 장치와 같은 USB 저장 장치를 연결하는 데 사용합니다. (☞ 22페이지)

4 NETWORK 커넥터

유선 LAN 네트워크에 연결하는 경우 LAN 케이블에 연결하는 데 사용합니다. (☞ 23페이지)

5 DIGITAL AUDIO OUT 커넥터

디지털 입력 커넥터가 있는 AV 리시버 또는 D/A 컨버터를 연결할 때 사용합니다. (☞ 19페이지)

6 DIGITAL AUDIO IN 커넥터

디지털 오디오 출력 커넥터가 있는 컴퓨터 또는 장치를 연결할 때 사용합니다. (☞ 20페이지)

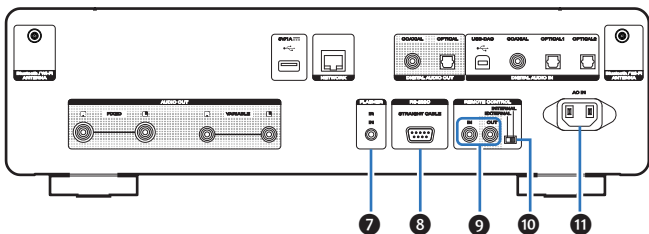

7 FLASHER IN 잭

제어 박스 등에 연결하는 데 사용합니다. (☞ 25페이지).

8 RS-232C 커넥터

RS-232C 커넥터가 있는 홈 오토메이션 컨트롤러 장치를 연결할 때 사용합니다. 본 장치의 시리얼 제어에 대한 자세한 내용은 홈 오토메이션 컨트롤러의 사용 설명서를 참조하십시오.

사전에 다음 작업을 수행하십시오.

- ① 본 장치의 전원을 켭니다.
- ② 외부 컨트롤러에서 본 장치의 전원을 끕니다.
- ③ 본 장치가 대기 모드인지 확인합니다.

9 리모컨 커넥터

리모컨 기능과 호환되는 Marantz 오디오 장치에 연결할 때 사용합니다. (☞ 26페이지)

10 EXTERNAL/INTERNAL 스위치

이 스위치를 "EXTERNAL"로 돌리면 리모컨 연결을 사용하여 본 장치에 연결된 앰프에 리모컨을 포인팅하여 해당 장치를 작동시킬 수 있습니다. (☞ 26페이지)

11 AC 입력(AC IN)

전원 코드를 연결하는 데 사용합니다. (☞ 28페이지)

리모컨

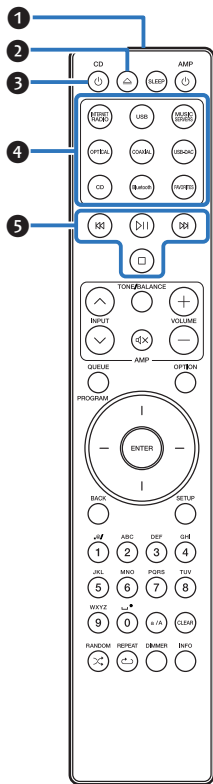

본 장치와 함께 제공되는 리모컨으로 Marantz 앰프를 제어할 수 있습니다.

- "앰프 조작" (☞ 16페이지)

■ 본 장치를 조작하는 방법

- 1 리모컨 신호 전송 단자
리모컨에서 보내는 신호를 전송합니다. (☞ 7페이지)
- 2 디스크 트레이 열기/닫기 버튼(스)
디스크 트레이를 열고 닫습니다. (☞ 53페이지)
- 3 전원 조작 버튼(CD 0)
전원을 켜고 끕니다(대기). (☞ 30페이지)
- 4 입력 소스 선택 버튼
입력 소스를 선택합니다. (☞ 31페이지)
- 5 시스템 버튼
재생 관련 작업을 수행합니다.

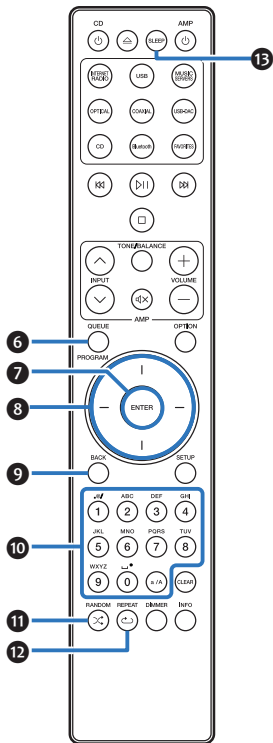

6 QUEUE 버튼

대기열을 표시합니다.

- "PC 또는 NAS에 저장되어 있는 파일 재생" (☞ 34페이지)
- "USB 메모리 장치 재생" (☞ 37페이지)

PROGRAM 버튼

프로그램 재생을 설정합니다. (☞ 57페이지)

7 ENTER 버튼

선택 사항을 결정합니다.

8 커서 버튼

항목을 선택합니다.

9 BACK 버튼

이전 항목으로 돌아갑니다.

10 숫자/문자 버튼(0 - 9, a/A)

장치에 문자나 숫자를 입력합니다. (☞ 85페이지)

11 RANDOM 버튼(∞)

무순서 재생으로 전환합니다.

12 REPEAT 버튼(↺)

반복 재생을 전환합니다.

13 SLEEP 버튼

절전 타이머를 설정합니다. (☞ 78페이지)

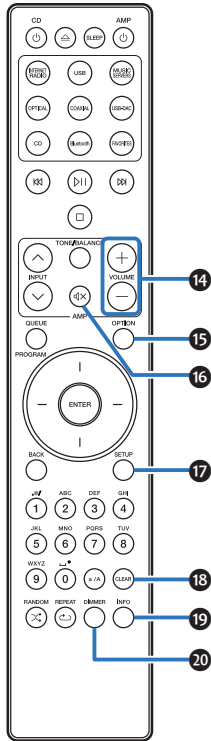

14 VOLUME 버튼(+ -)

본 장치의 아날로그 오디오 출력 단자(VARIABLE)에서 출력되는 오디오 신호의 볼륨을 조정합니다. 이 기능은 리모컨의 볼륨 제어 모드가 네트워크 SACD 플레이어 제어 모드일 때 활성화됩니다. (☞ 102페이지)

15 OPTION 버튼

- 디스플레이에 옵션 메뉴를 표시합니다.



- 일부 입력 소스의 경우 옵션 메뉴가 표시되지 않습니다.
- 데이터 CD 및 DVD의 재생 범위를 전환합니다. (☞ 60페이지)

16 음소거 버튼(ㄹ×)

본 장치의 아날로그 오디오 출력 단자(VARIABLE)에서 출력되는 오디오 신호를 음소거합니다. 이 기능은 리모컨의 볼륨 제어 모드가 네트워크 SACD 플레이어 제어 모드일 때 활성화됩니다. (☞ 102페이지)

17 SETUP 버튼

디스플레이에 설정 메뉴가 표시됩니다. (☞ 84페이지)

18 CLEAR 버튼

설정을 취소합니다.

19 정보 버튼(INFO)

재생 중에 디스플레이에 표시되는 트랙 정보를 전환합니다.

20 DIMMER 버튼

본 장치의 디스플레이 밝기를 조정합니다. (☞ 77페이지)

■ 앰프 조작

Marantz 앰프를 조작할 수 있습니다.

- ❶ INPUT 버튼(∧∨)
- ❷ 음소거 버튼(ㄷ×)
- ❸ 전원 조작 버튼(AMP ⏻)
- ❹ TONE/BALANCE 버튼
- ❺ VOLUME 버튼(+ -)



- 일부 제품에서는 리모컨이 작동하지 않을 수 있습니다.
- ❶ 및 ❺는 리모컨 조작 모드가 앰프 조작 모드(출고 시 공장 기본 설정)로 설정된 경우에 조작할 수 있습니다. (☞ 102페이지)

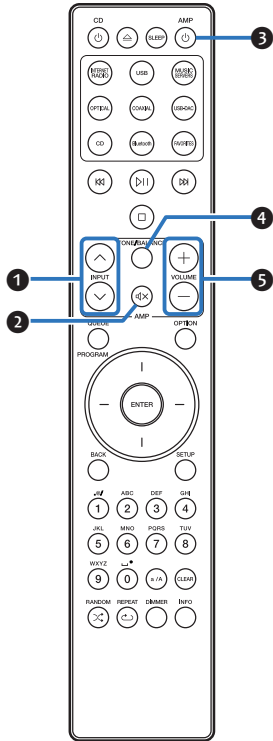

■ 목차

앰프 연결	18
디지털 오디오 입력 커넥터가 있는 장치에 연결	19
디지털 오디오 출력 커넥터가 있는 장치에 연결	20
PC 또는 Mac 연결	21
USB 포트에 USB 메모리 장치 연결	22
홈 네트워크(LAN)에 연결	23
외부 제어 장치 연결	25
전원 코드 연결	28

참고

- 모든 연결이 완료될 때까지 전원 코드를 연결하지 마십시오.
- 전원 코드를 연결 케이블과 함께 묶지 마십시오. 허밍이나 노이즈가 발생할 수 있습니다.

■ 연결에 사용되는 케이블

연결할 장치에 따라 필요한 케이블을 준비하십시오.

오디오 케이블(기본 제공)	
원격 커넥터 케이블 (기본 제공)	
광 케이블 (별도 판매)	
동축 디지털 케이블 (별도 판매)	
USB 케이블(별도 판매)	
LAN 케이블(별도 판매)	
모노 미니 플러그 케이블 (별도 판매)	

앰프 연결

본 장치에는 일반 아날로그 오디오 출력 커넥터(FIXED) 외에도 본 장치의 오디오 신호 출력 볼륨을 조정할 수 있는 아날로그 오디오 출력 커넥터(VARIABLE)가 있습니다. 파워 앰프를 아날로그 오디오 출력 커넥터(VARIABLE)에 연결하고 리모컨의 VOLUME + - 버튼을 눌러 본 장치에서 출력되는 오디오 신호의 볼륨을 조정하십시오.

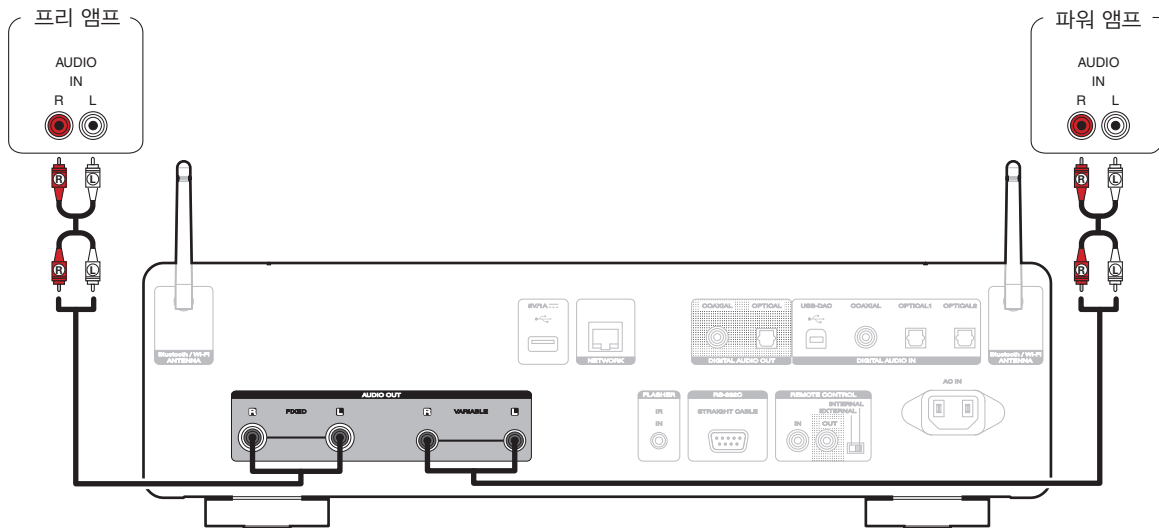

참고

- 본 장치의 아날로그 오디오 출력 커넥터(VARIABLE)에서 출력되는 오디오 신호의 볼륨을 리모컨으로 조정하려면 볼륨 버튼의 리모컨 조작 모드를 네트워크 SACD 플레이어 조작 모드로 설정하십시오. (☞ 102페이지)
- 메뉴의 "Variable Out(가변 출력)"을 "Off(끄기)"로 설정하면 아날로그 오디오 출력 커넥터(VARIABLE)에서 오디오 신호가 출력되지 않습니다. (☞ 87페이지)
- 파워 앰프를 아날로그 오디오 출력 커넥터(FIXED)에 연결하지 마십시오. 파워 앰프를 연결하면 스피커가 손상될 수 있습니다.

디지털 오디오 입력 커넥터가 있는 장치에 연결

디지털 오디오 커넥터가 있는 AV 리시버 또는 D/A 컨버터를 본 장치에 연결하여 디지털 오디오 재생을 즐길 수 있습니다.

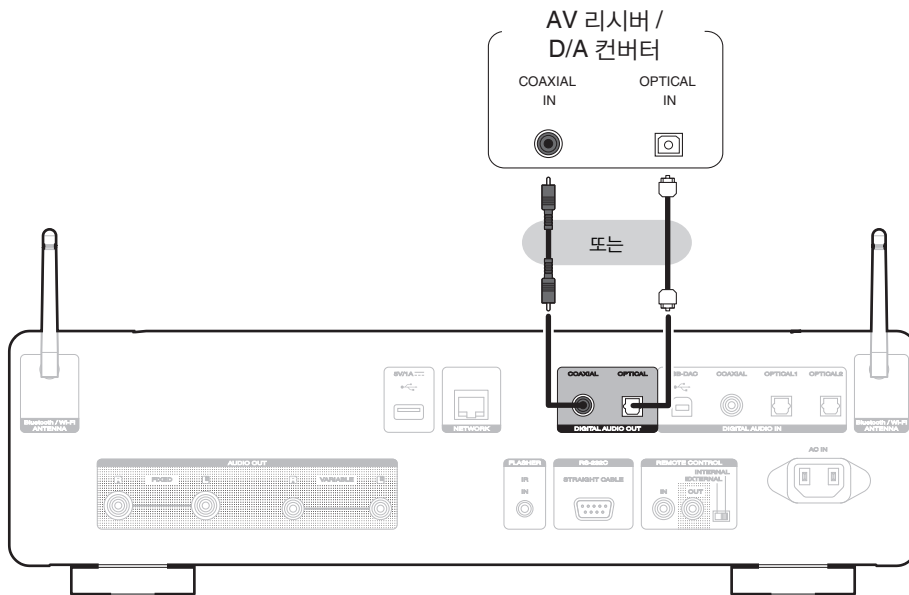

참고

- 본 장치의 USB-DAC를 사용하여 샘플링 주파수가 352.8/384kHz인 DSD 신호 및 선형 PCM 신호를 재생할 경우 디지털 오디오 출력이 중지됩니다.
- USB 및 네트워크를 통해 DSD 파일을 재생하는 동안 디지털 오디오 출력이 중지됩니다.
- Super Audio CD의 HD 레이어 및 DSD 파일 재생 중에는 디지털 오디오 출력이 중지됩니다.
- 디지털 오디오 출력은 메뉴의 "Digital Out(디지털 출력)"을 사용하여 켜거나 끌 수 있습니다. (☞ 88페이지)

디지털 오디오 출력 커넥터가 있는 장치에 연결

이 연결 방법은 본 장치에 입력되는 디지털 오디오 신호를 사용하고 본 장치의 D/A 컨버터를 사용하여 재생할 신호를 변환합니다. (☞ 61페이지)

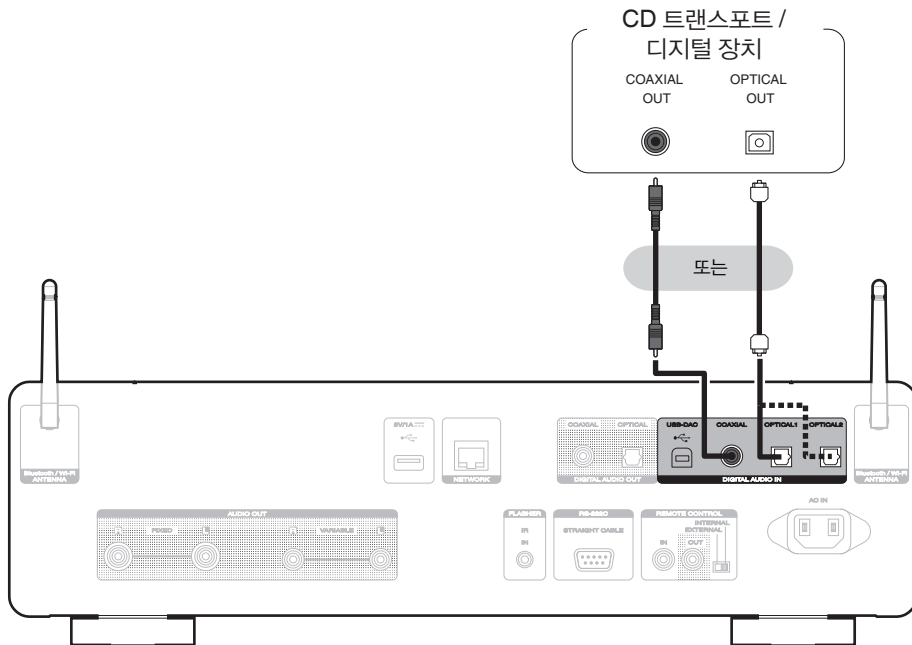

■ 지원되는 오디오 포맷 사양

"D/A 컨버터"를 참조하십시오(☞ 134페이지).

PC 또는 Mac 연결

시중에서 판매하는 USB 연결 케이블을 사용하여 본 장치 후면 패널에 있는 USB-DAC 포트에 컴퓨터를 연결하면 본 장치를 D/A 컨버터 등으로 사용할 수 있습니다. (☞ 61페이지)

참고

- USB로 본 장치를 컴퓨터에 연결하기 전에 컴퓨터에 드라이버 소프트웨어를 설치하십시오. (☞ 62페이지)
- Marantz 웹 사이트의 SACD 30n 페이지에서 드라이버 소프트웨어를 다운로드하십시오.
- 3m 이하의 케이블을 사용하여 컴퓨터에 연결하십시오.

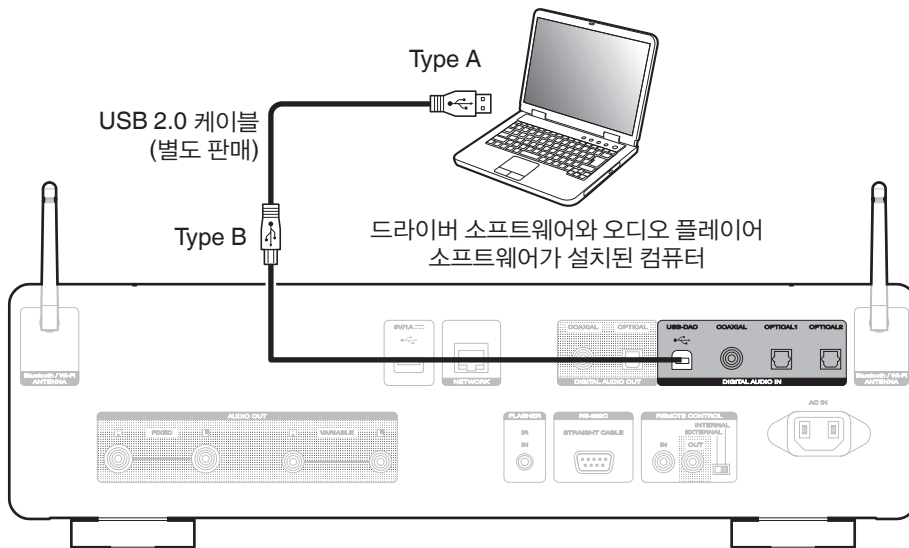

USB 포트에 USB 메모리 장치 연결

작동 지침은 "USB 메모리 장치 재생"을 참조하십시오. (📖 37페이지)

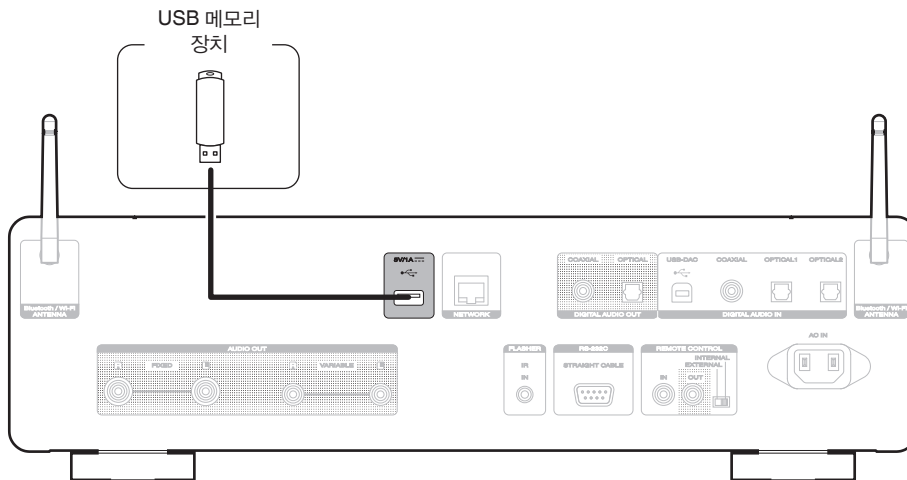

- Marantz는 모든 USB 메모리 장치의 작동 또는 전원 수신을 보장하지 않습니다. AC 어댑터가 함께 제공된 휴대용 USB 하드 디스크 드라이브(HDD)를 사용하는 경우에는 해당 장치에서 제공된 AC 어댑터를 사용하십시오.

참고

- USB 메모리 장치는 USB 허브를 경유하여 작동하지 않습니다.
- USB 케이블을 통해 후면 패널의 USB 포트를 컴퓨터에 연결하면 본 장치를 사용할 수 없습니다. 후면 패널의 디지털 입력 USB-DAC 포트(Type B)를 통해 컴퓨터에 연결하는 것은 가능합니다.
- USB 메모리 장치를 연결할 때는 확장 케이블을 사용하지 마십시오. 다른 장치와 전파 간섭이 발생할 수 있습니다.

홈 네트워크(LAN)에 연결

본 장치는 유선 LAN 또는 무선 LAN을 사용하여 네트워크에 연결할 수 있습니다. 본 장치를 홈 네트워크(LAN)에 연결하면 아래 나와있는 다양한 재생 및 조작 방식을 사용할 수 있습니다.

- 인터넷 라디오와 같은 네트워크 오디오 및 미디어 서버 재생
- 스트리밍 음악 서비스 재생
- Apple AirPlay 기능 사용
- 네트워크를 통해 본 장치 조작
- HEOS 무선 멀티룸 사운드 시스템 조작
- 펌웨어 업데이트

인터넷 연결에 관해서는 ISP(인터넷 서비스 제공업체) 또는 컴퓨터 대리점에 문의하십시오.

유선 LAN

유선 LAN을 통해 연결하려면 아래 그림처럼 LAN 케이블을 사용하여 라우터를 본 장치에 연결하십시오.

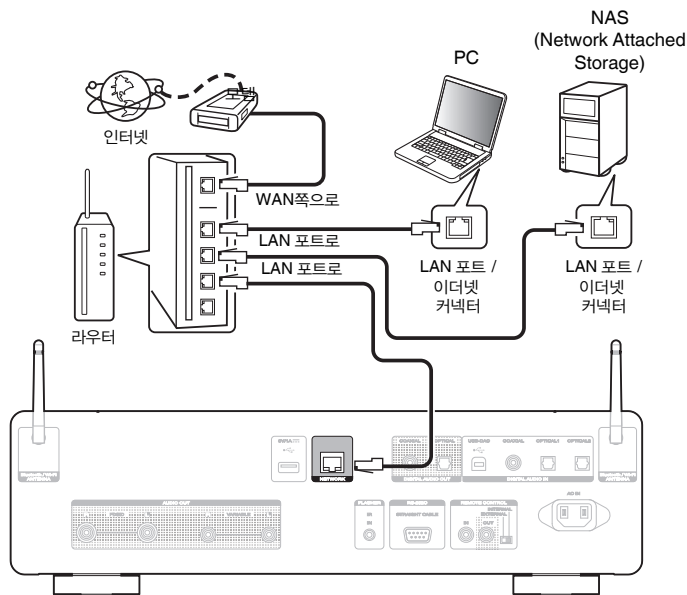

무선 LAN

무선 LAN을 통해 네트워크에 연결할 때는 Bluetooth/무선 연결용 외부 안테나를 후면 패널에 연결하고 수직으로 세우십시오.
 무선 LAN 라우터에 연결하는 방법은 "Wi-Fi Setup(Wi-Fi 설정)"을 참조하십시오.
 (☞ 96페이지)

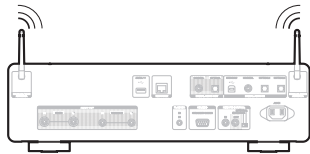
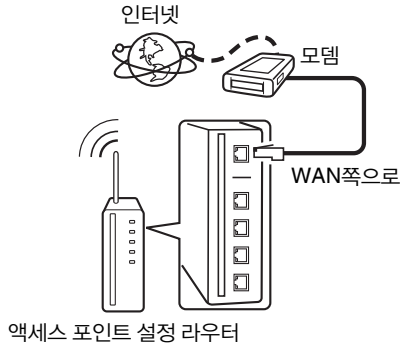

- 본 장치를 사용하는 경우 다음 기능이 장착된 라우터를 사용하는 것이 좋습니다.
 - 내장 DHCP 서버
 자동으로 IP 주소를 LAN에 할당합니다.
 - 내장 100BASE-TX 스위치
 여러 장치를 연결하는 경우 속도가 100Mbps 이상인 전환 허브를 사용하는 것이 좋습니다.
- 일반 차폐 유형 LAN 케이블이 권장됩니다. 플랫형 케이블 또는 비차폐 유형 케이블을 사용하는 경우 다른 장치가 노이즈의 영향을 받을 수 있습니다.
- DHCP 기능 없이 네트워크에 연결된 본 장치를 사용하는 경우 "Network(네트워크)"에서 IP 주소 등을 구성하십시오. (☞ 94페이지)

참고

- 사용할 수 있는 라우터 유형은 ISP에 따라 다릅니다. 자세한 내용은 사용 중인 ISP 또는 컴퓨터 대리점에 문의하십시오.
- 본 장치는 PPPoE와 호환되지 않습니다. 계약된 라인이 PPPoE를 사용하도록 설정되지 않은 경우 PPPoE 호환 라우터가 필요합니다.
- NETWORK 커넥터를 컴퓨터의 LAN 포트/이더넷 커넥터에 직접 연결하지 마십시오.
- 다양한 온라인 서비스는 사전 공지 없이 중단될 수도 있습니다.
- 안테나를 잡고 본 장치를 운반하지 마십시오.

외부 제어 장치 연결

FLASHER IN 잭

본 장치는 제어 박스 또는 기타 제어 장치를 본 기기에 연결하여 제어할 수 있습니다.

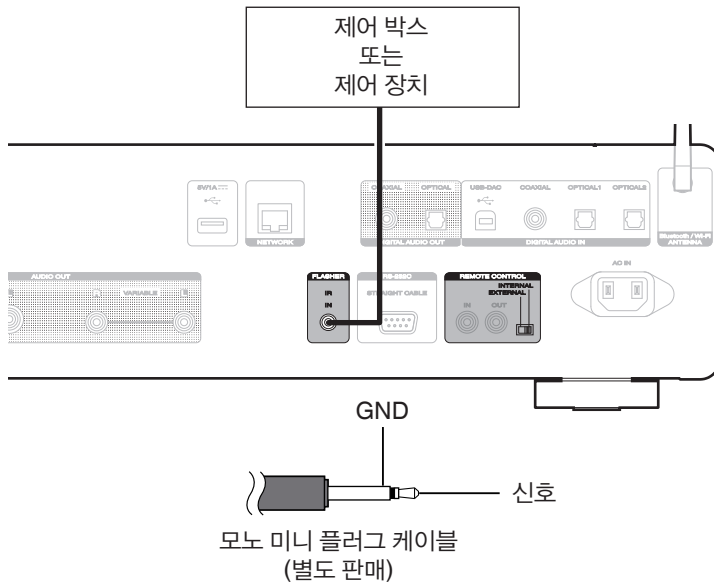

- FLASHER IN 잭을 사용하려면 EXTERNAL/INTERNAL 스위치를 "INTERNAL"로 설정합니다.

리모컨 커넥터

본 장치를 Marantz 앰프로 연결하면 다음과 같은 기능을 사용할 수 있습니다.

- HEOS 앱을 사용하여 본 장치를 통해 앰프 제어
- 본 장치와 앰프의 전원 조작 동기화
 - 본 장치의 전원을 켜면 앰프에 전원이 들어오고 앰프 입력 소스가 "CD"로 전환됩니다.
 - 본 장치를 대기 모드로 전환하면 앰프도 대기 모드로 전환됩니다.
- 앰프에서 수신한 리모컨 신호를 본 장치로 송신하고 본 장치 제어

그런 다음 "Connection(연결)" 및 "Setting(설정)"을 구성합니다.



- 일부 조작은 일부 Marantz 앰프에서 불가능할 수 있습니다.

■ Connection(연결)

기본 제공되는 원격 커넥터 케이블을 사용하여 본 장치의 REMOTE CONTROL IN 커넥터를 앰프의 REMOTE CONTROL OUT 커넥터에 연결합니다.

■ Setting(설정)

본 장치의 EXTERNAL/INTERNAL 스위치를 "EXTERNAL"로 돌립니다.

- 이렇게 설정하면 본 장치의 원격 센서 수신에 비활성화됩니다.
- 장치를 조작하려면 리모컨을 앰프의 원격 센서에 포인팅하십시오.



- 앰프를 연결하지 않고 본 장치만 사용하려면 스위치를 "INTERNAL"로 돌립니다.

본 장치

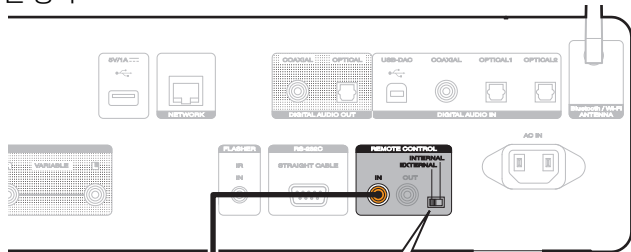

원격 커넥터 케이블 (기본 제공)



앰프

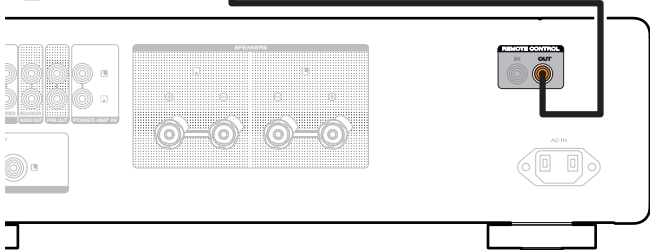

전원 코드 연결

모든 연결이 완료된 후 전원 플러그를 전원 콘센트에 삽입합니다.

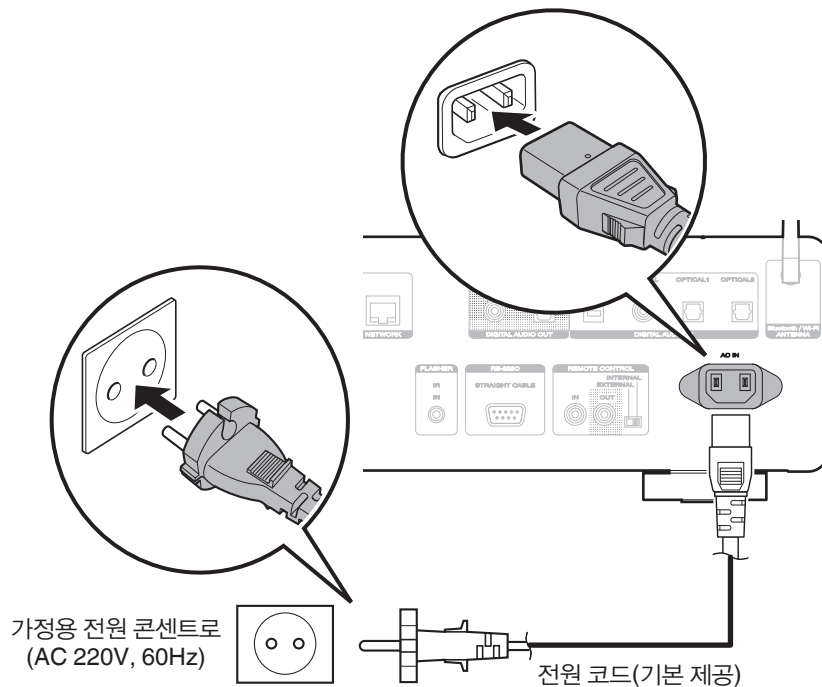

■ 목차

기본 조작

전원 켜기	30
대기 상태로 전환	30
입력 소스 선택	31

네트워크 오디오/서비스 재생

인터넷 라디오 청취	32
PC 또는 NAS에 저장된 파일 재생	34
HEOS 앱 가져오기	44
AirPlay 기능	72
Spotify 연결 기능	75

장치 재생

USB 메모리 장치 재생	37
Bluetooth 장치로 음악 감상	40
CD/Super Audio CD 재생	53
데이터 CD 및 데이터 DVD 재생	58
D/A 컨버터로 사용	61

편의 기능

HEOS 즐겨찾기에 추가	76
HEOS 즐겨찾기 재생	77
HEOS 즐겨찾기 삭제	77
디스플레이 밝기 전환	77
절전 타이머 사용	78

기본 조작

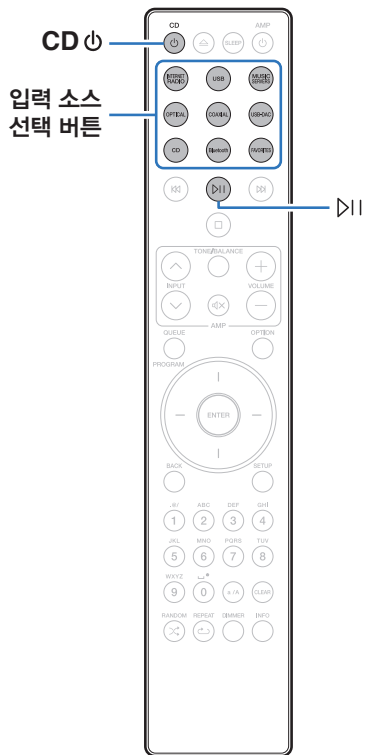

전원 켜기

1 CD 버튼을 눌러 본 장치의 전원을 켭니다.



- 또한 대기 모드에서 본 장치의 버튼을 눌러 전원을 켤 수 있습니다.
- 대기 모드에서 ▶▶를 눌러 전원을 켤 수도 있습니다.

대기 상태로 전환

1 CD 버튼을 누릅니다.

장치가 대기 모드로 전환됩니다.



- 본체의 버튼을 눌러 전원을 대기 상태로 전환할 수도 있습니다.

참고

- 전원이 대기 모드에 있어도 일부 회로에는 전원이 계속 공급됩니다. 장기간 집을 비우거나 휴가를 갈 때는 전원 콘센트에서 전원 코드를 뽑아 두십시오.

입력 소스 선택

- 1 재생할 입력 소스 선택 버튼을 누릅니다.**
디스플레이에 선택한 입력 소스가 표시됩니다.



- 본체의 INPUT 선택기를 돌려서 입력 소스를 선택할 수도 있습니다.

인터넷 라디오 청취

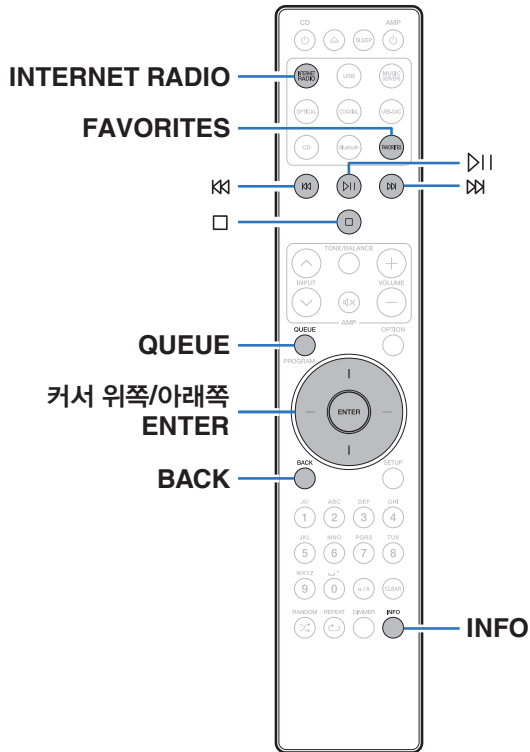

- 인터넷 라디오는 인터넷을 통해 배포되는 라디오 방송국을 말합니다. 전 세계의 인터넷 라디오 방송국을 수신할 수 있습니다.
- 본 장치의 인터넷 라디오 방송국 목록은 Tuneln Radio 서비스에서 제공하는 데이터베이스 서비스입니다.
- 본 장치에서 재생을 지원하는 오디오 형식 유형 및 사양은 다음과 같습니다. 자세한 내용은 "인터넷 라디오 재생" (136페이지)을 참조하십시오.
 - WMA
 - MP3
 - MPEG-4 AAC

인터넷 라디오 청취

1 INTERNET RADIO를 누릅니다.

2 재생할 방송국을 선택합니다.

조작 버튼	기능
▷ *	재생 / 일시 정지
□	정지
◀◀▶▶*	이전 트랙 / 다음 트랙으로 건너뛰기
커서 위쪽/아래쪽	항목 선택
ENTER	선택한 항목 입력 / 재생
BACK	해당 계층에서 한 단계 위로 이동
FAVORITES	HEOS 즐겨찾기 목록이 표시됩니다. (▶ 77페이지)
INFO	라디오 방송국 이름 및 파일 형식 전환
QUEUE	대기열 표시

* 팟캐스트 재생 시 사용 가능



- 표시할 수 없는 문자는 "."(마침표)로 바뀝니다.

참고

- 라디오 방송국 데이터베이스 서비스는 공지 없이 연기되거나 사용하지 못할 수도 있습니다.

PC 또는 NAS에 저장된 파일 재생

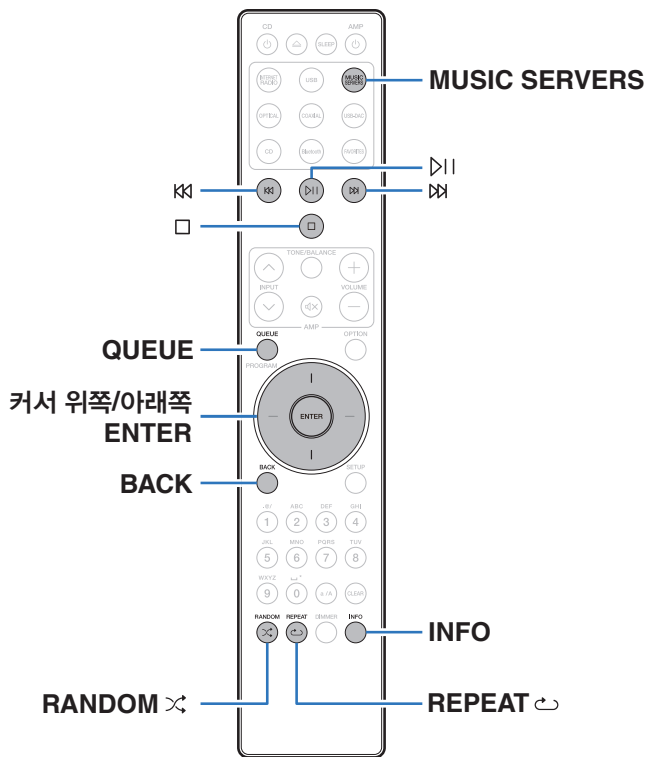

- 본 장치는 네트워크의 PC와 NAS 장치를 포함해 DLNA 호환 서버의 음악 파일과 재생 목록(m3u, wpl)을 재생할 수 있습니다.
- 본 장치에서 재생을 지원하는 오디오 형식 유형 및 사양은 다음과 같습니다. 자세한 내용은 "PC 및 NAS에 저장된 파일 재생"(P. 135페이지)을 참조하십시오.
 - **WMA**
 - **MP3**
 - **WAV**
 - **MPEG-4 AAC**
 - **FLAC**
 - **Apple Lossless**
 - **DSD**

PC 또는 NAS에 저장된 파일 재생

로컬 네트워크의 DLNA 파일 서버에 저장된 음악 파일이나 재생 목록을 재생하려면 이 절차를 사용하십시오.

- 1 **MUSIC SERVERS**를 눌러 입력 소스를 "**Music Servers (음악 서버)**"로 전환합니다.
- 2 네트워크에 연결된 **PC** 또는 **NAS(Network Attached Storage)** 서버의 이름을 선택합니다.

3 PC/NAS의 음악을 검색한 다음 재생할 음악을 선택합니다.



- 재생할 음악을 선택할 때 어떤 순서로 대기할지 묻는 메시지가 표시됩니다.

Play Now(지금 재생):	선택한 항목을 현재 재생 중인 트랙 다음의 대기열에 삽입한 다음 바로 재생합니다.
Play Now & Replace Queue(지금 재생 및 대기열 교체):	대기열을 비우고 선택한 항목을 바로 재생합니다.
Play Next(다음 재생):	선택한 항목을 현재 노래 다음의 대기열에 삽입한 다음 이 노래가 끝나면 재생합니다.
Add to End of Queue (대기열 끝에 추가):	선택한 항목을 대기열 끝에 추가합니다.

4 커서 위쪽/아래쪽 버튼을 사용하여 "Play Now(지금 재생)" 또는 "Play Now & Replace Queue(지금 재생 및 대기열 교체)"를 선택한 다음 ENTER를 누릅니다.

재생을 시작합니다.

조작 버튼	기능
▷	재생 / 일시 정지
□	정지
⏮ ⏭	이전 트랙 / 다음 트랙으로 건너뛰기
커서 위쪽/아래쪽	항목 선택
ENTER	선택한 항목 입력
BACK	해당 계층에서 한 단계 위로 이동
REPEAT ↺	반복 재생 • 단일 트랙 반복과 전체 트랙 반복 간에 전환
RANDOM ↻	무순서 재생
INFO	앨범 이름 및 파일 형식 전환
QUEUE	대기열 표시

참고

- 음악 파일을 무선 LAN을 통해 PC 또는 NAS에서 재생하는 경우 무선 LAN 환경에 따라 오디오가 중단될 수도 있습니다. 이 경우 유선 LAN을 사용하여 연결하십시오.
- 트랙/파일이 표시되는 순서는 서버 사양에 따라 다릅니다. 서버 사양으로 인해 트랙/파일이 알파벳순으로 표시되지 않는 경우 첫 글자로 검색 기능이 제대로 작동하지 않을 수 있습니다.

USB 메모리 장치 재생

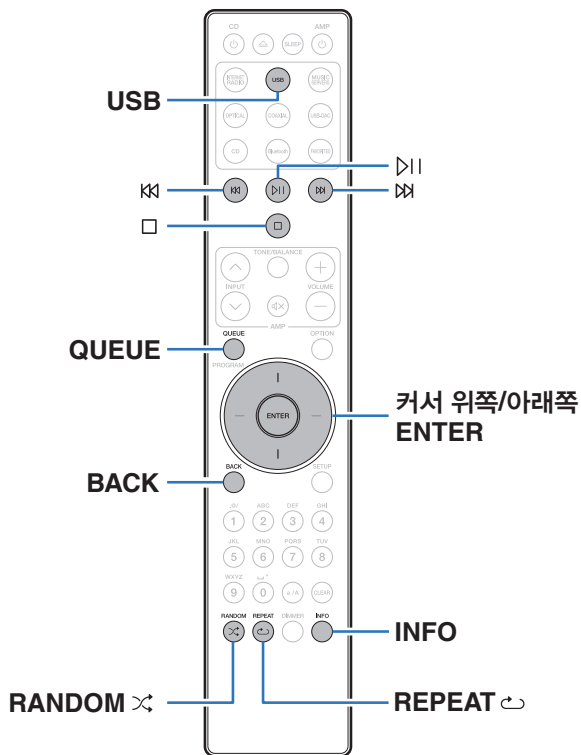

- USB 메모리 장치에 저장된 음악 파일을 재생합니다.
- 본 장치는 대용량 저장소 유형 표준을 준수하는 USB 메모리 장치만 재생할 수 있습니다.
- 본 장치는 "FAT32" 또는 "NTFS" 형식의 USB 메모리 장치와 호환됩니다.
- 본 장치에서 재생을 지원하는 오디오 형식 유형 및 사양은 다음과 같습니다. 자세한 내용은 "USB 메모리 장치 재생" (130페이지)을 참조하십시오.
 - WMA
 - MP3
 - WAV
 - MPEG-4 AAC
 - FLAC
 - Apple Lossless
 - DSD

USB 메모리 장치에 저장된 파일 재생

- 1 후면 패널의 USB 포트에 USB 메모리 장치를 삽입합니다.
- 2 USB를 눌러 입력 소스를 "USB Music(USB 음악)"으로 전환합니다.
- 3 본 장치의 이름을 선택합니다.

- 4 USB 메모리 장치의 음악을 검색한 다음 재생할 음악을 선택합니다.



- 재생할 음악을 선택할 때 어떤 순서로 대기할지 묻는 메시지가 표시됩니다.

Play Now(지금 재생):	선택한 항목을 현재 재생 중인 트랙 다음의 대기열에 삽입한 다음 바로 재생합니다.
Play Now & Replace Queue(지금 재생 및 대기열 교체):	대기열을 비우고 선택한 항목을 바로 재생합니다.
Play Next(다음 재생):	선택한 항목을 현재 노래 다음의 대기열에 삽입한 다음 이 노래가 끝나면 재생합니다.
Add to End of Queue (대기열 끝에 추가):	선택한 항목을 대기열 끝에 추가합니다.

- 5 커서 위쪽/아래쪽 버튼을 사용하여 "Play Now(지금 재생)" 또는 "Play Now & Replace Queue(지금 재생 및 대기열 교체)"를 선택한 다음 ENTER를 누릅니다.
재생을 시작합니다.

조작 버튼	기능
▷	재생 / 일시 정지
□	정지
⏮ ⏭	이전 트랙 / 다음 트랙으로 건너뛰기
커서 위쪽/아래쪽	항목 선택
ENTER	선택한 항목 입력 / 재생
BACK	해당 계층에서 한 단계 위로 이동
REPEAT ↺	반복 재생 • 단일 트랙 반복과 전체 트랙 반복 간에 전환
RANDOM ↻	무순서 재생
INFO	앨범 이름 및 파일 형식 전환
QUEUE	대기열 표시

참고

- 본 장치를 USB 메모리 장치와 함께 사용하는 경우, Marantz는 USB 메모리 장치에 저장된 데이터로 인해 발생하는 문제에 대해 어떠한 책임도 지지 않습니다.
- USB 메모리 장치가 본 장치에 연결되면 장치는 USB 메모리 장치의 모든 파일을 로드합니다. USB 메모리 장치에 폴더 및/또는 파일이 많이 있는 경우 로드하는 데 시간이 걸릴 수 있습니다.

Bluetooth 장치로 음악 감상

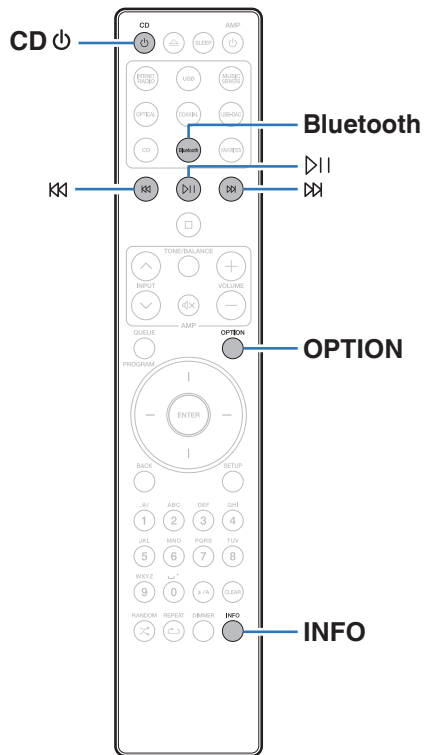

본 장치를 Bluetooth에 페어링하여 연결하면 스마트폰, 디지털 음악 플레이어 등의 Bluetooth 장치에 저장된 음악을 본 장치에서 즐길 수 있습니다. 최대 30m의 범위까지 통신이 가능합니다.

참고

- Bluetooth 장치에서 음악을 재생하려면 Bluetooth 장치에서 A2DP 프로파일을 지원해야 합니다.

Bluetooth 장치로 음악 감상

본 장치에서 Bluetooth 장치에 있는 음악을 즐기려면 먼저 Bluetooth 장치를 본 장치와 페어링해야 합니다.

Bluetooth 장치가 페어링된 후에는 다시 페어링할 필요가 없습니다.

1 재생을 준비합니다.

- ① 제공된 Bluetooth/무선 연결용 외부 안테나를 후면 패널의 Bluetooth/무선 LAN 안테나 커넥터에 연결합니다. (☞ 11페이지)
- ② CD ②를 눌러 본 장치의 전원을 켭니다.

2 Bluetooth를 누릅니다.

처음 사용하는 경우 본 장치는 자동으로 페어링 모드로 전환되며 본 장치의 디스플레이에 "Bluetooth Pairing Mode(Bluetooth 페어링 모드)"가 나타납니다.

3 Bluetooth 장치에서 Bluetooth 설정을 활성화합니다.

4 Bluetooth 장치의 화면에 표시되는 장치 목록에 해당 이름이 나타나면 본 장치를 선택합니다.

"Bluetooth Pairing Mode(Bluetooth 페어링 모드)"가 본 장치의 디스플레이에 표시되는 동안 Bluetooth 장치에 연결합니다. 본 장치와 가까이 있는 Bluetooth 장치(약 1 m)와 연결을 수행합니다.

5 Bluetooth 장치에서 앱을 사용하여 음악을 재생합니다.

- Bluetooth 장치는 본 장치의 리모컨으로도 조작할 수 있습니다.
- 다음 번에 리모컨의 Bluetooth 버튼을 누르면 본 장치를 마지막에 연결했던 Bluetooth 장치에 자동으로 연결합니다.

조작 버튼	기능
▶	재생 / 일시 정지
⏮ ⏪	이전 트랙 / 다음 트랙으로 건너뛰기
INFO	Bluetooth 장치 이름 및 앨범 이름 전환

다른 Bluetooth 장치와 페어링

본 장치와 Bluetooth 장치를 페어링합니다.

1 Bluetooth 장치에서 Bluetooth 설정을 활성화합니다.

2 리모컨의 Bluetooth 버튼을 3초 이상 길게 누릅니다.

본 장치가 페어링 모드로 전환됩니다.

3 Bluetooth 장치의 화면에 표시되는 장치 목록에 해당 이름이 나타나면 본 장치를 선택합니다.



- 본 장치는 최대 8개의 Bluetooth 장치와 페어링될 수 있습니다. 9번째 Bluetooth 장치를 페어링하면 가장 오래된 등록 장치 대신 등록됩니다.
- Bluetooth 재생 화면이 표시되어 있고 표시된 옵션 메뉴에서 "Pairing Mode(페어링 모드)"를 선택하는 경우에도 OPTION 버튼을 눌러 페어링 모드를 시작할 수 있습니다.

참고

- 본 장치의 리모컨으로 Bluetooth 장치를 조작하려면 Bluetooth 장치에서 AVRCP 프로파일을 지원해야 합니다.
- 본 장치의 원격 제어는 모든 Bluetooth 장치에 작동하는 것은 아닙니다.
- 일부 Bluetooth 장치의 경우 Bluetooth 장치에 설정된 볼륨이 본 장치의 아날로그 오디오 출력 단자(VARIABLE)에서 출력되는 오디오 신호의 볼륨과 연계되어 있습니다.

Bluetooth 장치에서 본 장치에 다시 연결

페어링이 완료된 후에는 본 장치에서 어떤 작업도 수행하지 않고 Bluetooth 장치에 연결할 수 있습니다.

또한 재생을 위해 Bluetooth 장치를 전환할 때도 이 작업을 수행해야 합니다.

- 1 Bluetooth 장치가 현재 연결되어 있으면 해당 장치의 Bluetooth 설정을 비활성화하여 연결을 해제합니다.**
- 2 연결할 Bluetooth 장치의 Bluetooth 설정을 활성화합니다.**
- 3 사용자 Bluetooth 장치의 Bluetooth 장치 목록에서 본 장치를 선택합니다.**
- 4 Bluetooth 장치에서 앱을 사용하여 음악을 재생합니다.**



- 본 장치의 전원과 본 장치의 Bluetooth 기능이 켜져 있는 경우 Bluetooth 장치가 연결되면 입력 소스는 "Bluetooth"로 자동 전환됩니다.
- 본 장치의 "Network Control(네트워크 제어)" 설정이 "On(켜기)"으로 되어 있고 Bluetooth 장치가 대기 상태로 본 장치와 연결되어 있고 재생되는 경우 본 장치의 전원이 자동으로 켜집니다. (☞ 95페이지)

HEOS 앱 가져오기

HEOS 앱에서 다양한 온라인 스트리밍 음악 서비스를 사용할 수 있습니다. 지리적 위치에 따라 선택할 수 있는 여러 가지 옵션이 있습니다. 앱 스토어, Google Play 스토어 또는 Amazon 앱 스토어에서 "HEOS"를 검색하여 iOS 또는 Android용 HEOS 앱을 다운로드하십시오.



- HEOS 앱의 사양은 개선을 위해 사전 통보 없이 변경 될 수 있습니다.

HEOS 계정

HEOS 계정은 본 장치의 메뉴에 있는 "HEOS Account(HEOS 계정)" (101페이지)에서 또는 HEOS 앱의 "Music(음악)" 탭 - "Settings(설정)" 아이콘  을 클릭하여 등록할 수 있습니다.

HEOS 계정에 대한 정의

HEOS 계정은 하나의 사용자 이름과 암호로 모든 HEOS 음악 서비스를 관리하기 위한 마스터 계정 또는 "키 집합(keychain)"입니다.

HEOS 계정이 필요한 이유

HEOS 계정에서는 음악 서비스 로그인 이름과 암호를 한 번만 입력해야 합니다. 이렇게 하면 서로 다른 장치에 있는 여러 컨트롤러 앱을 빠르고 손쉽게 사용할 수 있습니다.

친구 집에서 HEOS 시스템의 음악을 감상하더라도 장치의 HEOS 계정에 로그인하기만 하면 관련된 모든 음악 서비스, 재생 기록 및 사용자 지정 재생 목록에 액세스할 수 있습니다.

HEOS 계정 로그인

HEOS 앱의 "Music(음악)" 주 메뉴에서 음악 서비스에 처음으로 액세스하면 HEOS 계정에 로그인하도록 지시합니다. HEOS 앱 화면의 지침에 따라 작업을 완료합니다.

HEOS 계정 변경

- 1 "Music(음악)" 탭을 클릭합니다.
- 2 화면의 왼쪽 상단 모서리에 있는 Settings(설정) 아이콘  을 선택합니다.
- 3 "HEOS Account(HEOS 계정)"를 선택합니다.
- 4 위치 또는 암호를 변경하거나 계정을 삭제하거나 계정에서 로그아웃합니다.

스트리밍 음악 서비스 재생

음악 서비스는 무료 또는 유료 가입을 통해 방대한 음악 컬렉션에 대한 사용 권한을 제공하는 음반 회사입니다. 지리적 위치에 따라 선택할 수 있는 여러 가지 옵션이 있습니다.

참고

- HEOS 앱과 브랜드는 모바일 장치 제조업체와 관계가 없습니다. 음악 서비스는 지역마다 제공되는 서비스가 다를 수 있습니다. 구매 시점에 모든 서비스가 제공되지 않을 수도 있습니다. 음악 서비스 제공업체나 타 업체의 결정에 따라 일부 서비스는 수시로 추가되거나 중단되기도 합니다.

■ 룸/장치 선택

- 1 "Rooms(룸)" 탭을 클릭하고 여러 HEOS 장치가 있으면 "Marantz SACD30n"을 선택합니다.



- 오른쪽 상단에 있는 연필 모양 아이콘  을 클릭하십시오. 그러면 표시된 이름을 변경할 수 있습니다.

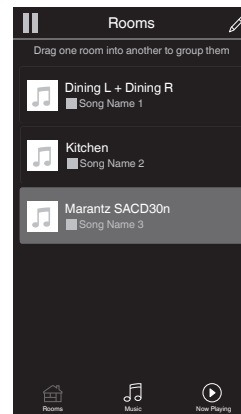

■ 음원에서 음악 트랙 또는 방송국 선택

1 "Music(음악)" 탭을 클릭하고 음원을 선택합니다.



- 국가 및 지역에 따라 일부 서비스가 제한될 수 있습니다.

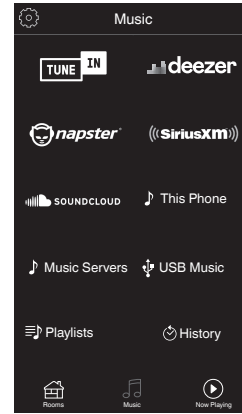

2 재생할 음악을 검색합니다.

음악 트랙이나 라디오 방송국을 선택한 후에는 앱에서 자동으로 "Now Playing(지금 재생)" 화면으로 전환합니다.



- 재생할 음악 트랙을 선택할 때 선택한 음악이 어떤 순서로 대기할지 묻는 메시지가 표시됩니다.

Play Now(지금 재생):	선택한 항목을 현재 재생 중인 트랙 다음의 대기열에 삽입한 다음 바로 재생합니다.
Play Now & Replace Queue(지금 재생 및 대기열 교체):	대기열을 비우고 선택한 항목을 바로 재생합니다.
Play Next(다음 재생):	선택한 항목을 현재 노래 다음의 대기열에 삽입한 다음 이 노래가 끝나면 재생합니다.
Add to End of Queue(대기열 끝에 추가):	선택한 항목을 대기열 끝에 추가합니다.



- 라디오 방송국을 선택할 때 표시되는 항목은 다음과 같습니다.

Play Now(지금 재생):	선택한 항목을 바로 재생합니다.
Add to HEOS Favorites(HEOS 즐겨찾기에 추가):	HEOS 즐겨찾기에 추가합니다.

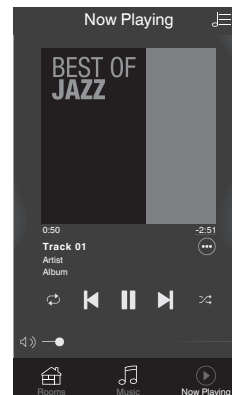
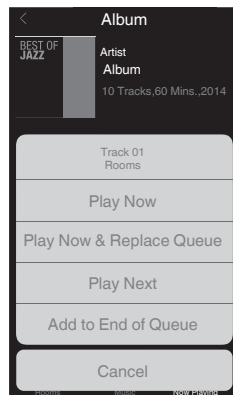

여러 룸에서 동일한 음악 감상

HEOS 시스템은 여러 HEOS 장치 간에 오디오 재생을 자동으로 동기화하는 진정한 멀티룸 오디오 시스템이며, 다른 룸에서 나오는 오디오를 완벽하게 동기화하여 언제나 놀라운 사운드를 감상할 수 있습니다. HEOS 시스템에 최대 32개의 HEOS 장치를 손쉽게 추가할 수 있습니다. 마치 하나의 HEOS 장치인 것처럼 하나의 HEOS 장치 그룹에 개별 HEOS 장치를 최대 16개까지 결합하거나 그룹화할 수 있습니다.

■ 룸 그룹화

- 1 음악을 재생하고 있지 않은 룸을 손가락으로 길게 누릅니다.
- 2 음악을 재생 중인 룸으로 끌어간 다음 손가락을 땁니다.
- 3 두 룸이 하나의 장치 그룹으로 분류되어 동일한 음악을 완벽히 동기화하여 재생하게 됩니다.



■ 룸 그룹화 해제

- 1 그룹에서 제거할 룸을 손가락으로 길게 누릅니다.
- 2 그룹 밖으로 끌어간 다음 손가락을 뗍니다.

참고

- 그룹화하기 전에 음악을 재생하기 시작한 첫 번째 룸은 제거할 수 없습니다.



■ 모든 룸 그룹화(파티 모드)

손가락으로 "오므리기" 제스처를 사용하면 Party Mode(파티 모드)로 동시에 16개 룸을 손쉽게 그룹화할 수 있습니다.

- 1 화면의 룸 목록 위에 두 손가락을 놓습니다.
- 2 두 손가락을 빠르게 오므렸다가 놓습니다.
- 3 모든 룸이 결합되어 동일한 음악을 완벽히 동기화하여 재생하게 됩니다.

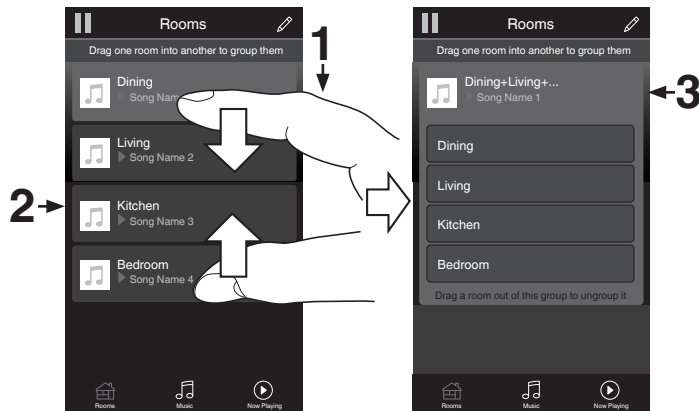

■ 모든 룸 그룹화 해제

손가락으로 "펼치기" 제스처를 사용하면 모든 룸에 대한 그룹화를 손쉽게 해제하고 Party Mode(파티 모드)를 종료합니다.

- 1 화면의 룸 목록 위에 모은 두 손가락을 놓습니다.
- 2 두 손가락을 재빨리 벌렸다가 놓습니다.
- 3 모든 룸의 그룹화가 해제됩니다.

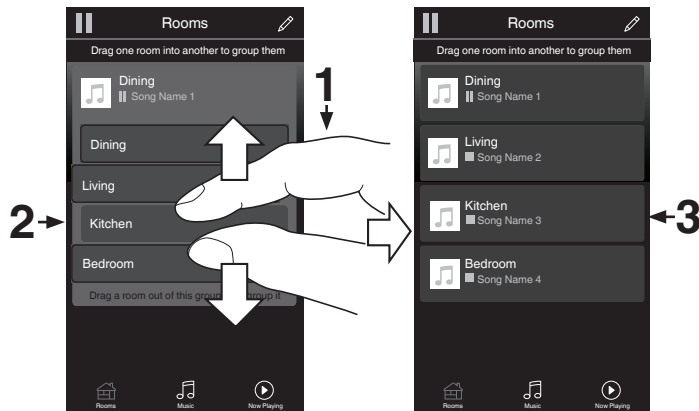

CD/Super Audio CD 재생

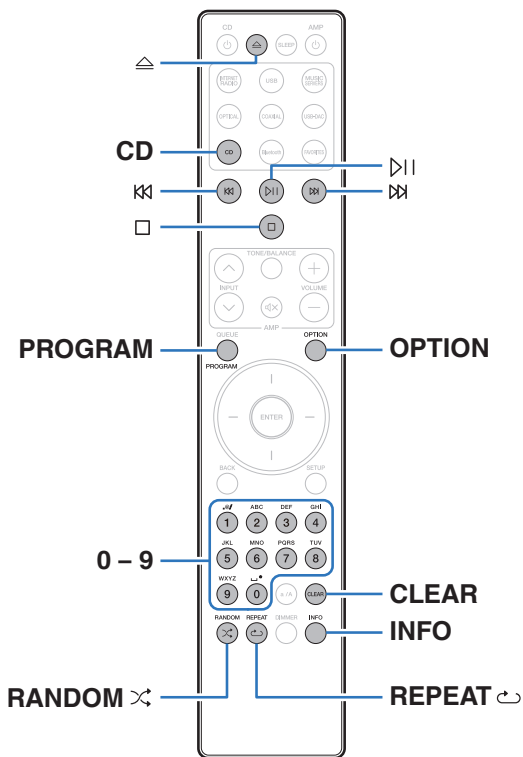

CD 및 Super Audio CD 재생

- 1 CD를 눌러 입력 소스를 "CD"로 전환합니다.
- 2 △를 눌러 디스크를 삽입합니다. (☞ 132페이지)



- 본 장치의 △를 눌러 디스크 트레이를 열거나 닫을 수도 있습니다.
- ▷를 눌러 디스크 트레이를 닫을 수도 있습니다. 그러면 재생이 자동으로 시작됩니다.

- 3 Super Audio CD를 재생할 때는 OPTION을 눌러 재생 레이어를 설정합니다.

STEREO (기본 설정):	Super Audio CD의 2채널 영역을 재생합니다.
MULTI:	Super Audio CD의 멀티채널 영역을 재생합니다. 본 장치의 아날로그 출력에서 다운믹스된 2채널 신호가 출력됩니다.
CD:	Super Audio CD의 CD 레이어를 재생합니다.



- 이 조작을 수행하지 않으면 최우선 재생 레이어 설정에 따라 읽기가 자동으로 시작됩니다. (☞ 56페이지)

4 ▷를 누릅니다.

디스플레이에 ▶ 표시등이 켜집니다. 재생을 시작합니다.

참고

- 디스크 트레이에 이물질이 넣지 마십시오. 장치가 손상될 수 있습니다.
- 전원이 꺼져 있을 때 디스크 트레이를 손으로 밀어넣지 마십시오. 장치가 손상될 수 있습니다.

조작 버튼	기능
▷	재생 / 일시 정지
□	정지
⏮	이전 트랙 / 다음 트랙으로 건너뛰기 (길게 누름) 빠르게 되감기 / 빠르게 감기
0 - 9	트랙 선택
RANDOM ∞	무순서 재생
REPEAT ↺	반복 재생 • 모든 트랙 반복과 단일 트랙 반복 사이를 전환합니다.
INFO	시간 표시 전환 • 현재 트랙의 경과 시간, 현재 트랙의 잔여 시간 및 모든 트랙의 잔여 시간 사이를 전환합니다. • 본 장치에 표시되는 시간은 가장 가까운 1초 단위로 반올(내)림하기 때문에 실제 시간과 다를 수 있습니다. • Super Audio CD에 기록된 텍스트 정보가 디스플레이에 표시됩니다.
OPTION	Super Audio CD의 재생 레이어 전환

■ 디스플레이 전환

INFO를 누릅니다.

미디어에 저장된 텍스트 및 시간 정보를 표시합니다.

- 텍스트 정보는 Super Audio CD인 경우에만 표시됩니다.
- 플레이어가 표시할 수 있는 문자는 다음과 같습니다.

```

ABCDEFGHIJKLMNOPQRSTUVWXYZ
abcdefghijklmnopqrstuvwxyz
0123456789
!"#$%&:;<>?@\[_`|}{~^`() * +, - . / = (공백)
    
```

■ 재생 가능한 디스크

- "디스크 재생"( 126페이지)을 참조하십시오.

■ 특정 트랙 재생(직접 검색)

1 0~9를 사용하여 트랙을 선택합니다.

[예]

트랙 4: 숫자 4를 눌러 트랙 4를 선택합니다.

트랙 12: 숫자 1과 2를 연속으로 눌러 트랙 12를 선택합니다.

- 입력한 숫자는 숫자 버튼을 누르고 약 1.5초 후에 설정됩니다.
두 자리 숫자를 입력하려면 한 숫자 버튼을 입력한 후 즉시 다른 숫자 버튼을 누르십시오.

Super Audio CD의 최우선 재생 레이어 설정

디스크를 넣을 때 가장 먼저 재생할 레이어를 설정할 수 있습니다.

1 CD를 눌러 입력 소스를 "CD"로 전환합니다.

2 삽입된 디스크가 없는지 확인합니다.

- 디스크를 넣는 동안 레이어가 전환된 경우, 해당 디스크에 맞게 재생 레이어가 전환되지만 최우선 재생 레이어 설정은 변경되지 않습니다.

3 OPTION을 누르고 설정하려는 레이어로 전환합니다.

STEREO (기본 설정):	Super Audio CD의 2채널 영역을 재생합니다.
MULTI:	Super Audio CD의 멀티채널 영역을 재생합니다. 본 장치의 아날로그 출력에서 다운믹스된 2채널 신호가 출력됩니다.
CD:	Super Audio CD의 CD 레이어를 재생합니다.



- 설정을 적용한 후 디스크를 넣으면 설정된 레이어에 기록된 내용이 표시됩니다.
- 최우선 재생 순위로 설정된 레이어가 없는 디스크를 넣으면 다른 레이어에 기록된 내용이 자동으로 표시됩니다.
- 이 설정은 메모리에 저장되고, 디스크 홀더를 열고 닫거나 전원을 끈 경우에도 삭제되지 않습니다. 설정을 변경하려면 위의 절차를 반복하십시오.
- 디스크가 삽입되어 있거나 디스플레이에 "Open(열림)"이 표시된 경우에는 우선 재생 레이어를 설정할 수 없습니다.
- 디스크에 영역 및 레이어가 설정되지 않은 경우 최우선 재생 순서는 다음과 같습니다.
 - ① STEREO
 - ② MULTI
 - ③ CD

특정 순서로 트랙 재생(프로그램 재생)

최대 20개 트랙을 프로그래밍할 수 있습니다.

1 정지 모드에서 PROGRAM을 누릅니다.

디스플레이에 "Program(프로그램)"이 표시됩니다.

2 0~9를 사용하여 트랙을 선택합니다.

[예]

트랙 4: 숫자 4를 눌러 트랙 4를 선택합니다.

트랙 12: 숫자 1과 2를 연속으로 눌러 트랙 12를 선택합니다.

- 입력한 숫자는 숫자 버튼을 누르고 약 1.5초 후에 설정됩니다.
두 자리 숫자를 입력하려면 한 숫자 버튼을 입력한 후 즉시 다른 숫자 버튼을 누르십시오.

3 ▷를 누릅니다.

프로그래밍된 순서로 재생이 시작됩니다.



- 디스크 트레이가 열려 있거나 전원이 꺼져 있으면 프로그램이 지워집니다.
- 프로그램 재생 중에 REPEAT 를 누르면 프로그래밍된 순서로 트랙이 반복 재생됩니다.

■ 프로그래밍된 트랙 순서 확인

정지 모드에서 를 누릅니다.

를 누를 때마다 디스플레이에 트랙이 프로그래밍된 순서로 표시됩니다.

■ 프로그래밍된 트랙 지우기

정지 모드에서 CLEAR를 누릅니다.

버튼을 누를 때마다 프로그래밍된 마지막 트랙이 삭제됩니다.



- 를 눌러 삭제할 트랙을 선택할 수도 있습니다.

■ 프로그래밍된 모든 트랙 삭제

정지 모드에서 PROGRAM을 누릅니다.

데이터 CD 및 데이터 DVD 재생

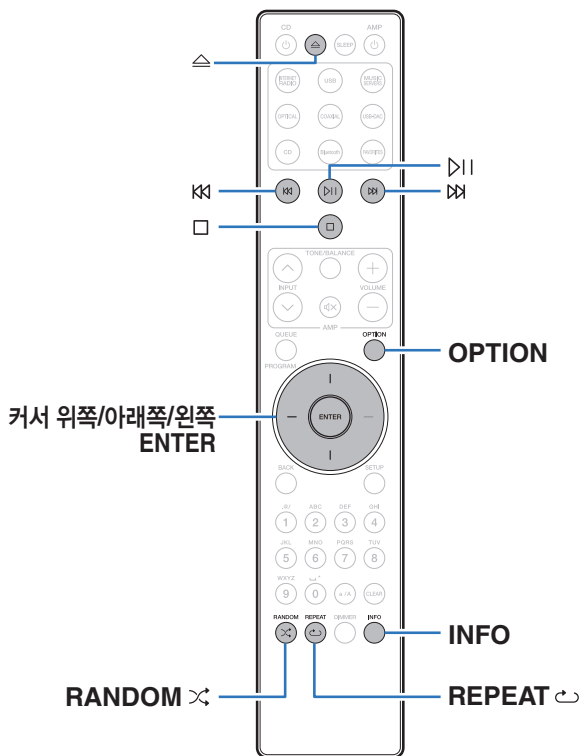

- 이 섹션에서는 CD-R/-RW 또는 DVD-R/-RW/+R/+RW에 기록된 음악 파일을 재생하는 방법을 설명합니다.
- MP3 또는 WMA(Windows Media® Audio) 형식의 음악 파일을 다운로드 할 수 있는 음원 배포 사이트가 인터넷에 많이 있습니다. 이러한 사이트에서 다운로드한 음악(파일)을 CD-R/-RW 또는 DVD-R/-RW/+R/+RW 디스크에 저장하여 본 장치에서 재생할 수 있습니다.
- 본 장치에서 재생을 지원하는 오디오 형식 유형 및 사양은 다음과 같습니다. 자세한 내용은 "재생 가능한 파일"(127페이지)을 참조하십시오.
 - MP3
 - WMA
 - AAC
 - WAV
 - FLAC
 - Apple Lossless
 - AIFF
 - DSD

참고

- 복제 방지된 파일은 재생할 수 없습니다.
- 굵기에 사용된 소프트웨어나 기타 조건에 따라 일부 파일은 재생할 수 없거나 제대로 표시되지 않습니다.

"Windows Media" 및 "Windows"는 미국 및 기타 국가에서 사용되는 Microsoft Corporation의 상표 또는 등록 상표입니다.

파일 재생

- 1 CD를 눌러 입력 소스를 "CD"로 전환합니다.
- 2 음악 파일이 포함된 CD-R/-RW 또는 DVD-R/-RW/+R/+RW 디스크를 디스크 트레이에 삽입합니다. (👁 132페이지)
 - 스피클을 눌러 디스크 트레이를 열거나 닫습니다.
- 3 커서 위쪽/아래쪽/왼쪽 버튼을 사용하여 재생할 폴더를 선택한 다음 ENTER를 누릅니다.
- 4 커서 위쪽/아래쪽 버튼을 사용하여 재생할 파일을 선택한 다음 ENTER를 누릅니다.
재생을 시작합니다.

조작 버튼	기능
▷	재생 / 일시 정지
□	정지
⏮ ⏭	이전 트랙 / 다음 트랙으로 건너뛰기 (길게 누름) 빠르게 되감기 / 빠르게 감기
커서 왼쪽	폴더 트리에서 한 수준 위로 이동
커서 위쪽/아래쪽	항목 선택
ENTER	선택한 항목 입력 / 재생
RANDOM ∞	무순위 재생
REPEAT ↺	반복 재생 • 모든 트랙 반복과 단일 트랙 반복 사이를 전환합니다.
INFO	디스플레이를 앨범 이름 또는 파일 형식으로 전환
OPTION	재생 범위 선택



- CD-R/-RW 또는 DVD-R/-RW/+R/+RW 재생 중에 다른 파일의 재생을 시작하려면 먼저 커서 왼쪽 버튼을 눌러 파일 트리를 표시합니다. 커서 위쪽/아래쪽 버튼을 사용하여 재생할 파일을 선택하고 ENTER를 누릅니다.

■ 디스플레이 전환

재생 상태에서 INFO를 누릅니다.

- 디스플레이를 앨범 이름 또는 파일 형식으로 전환합니다.
- 파일이 텍스트 정보를 지원하지 않거나 트랙 정보가 기록되지 않은 경우 파일 이름이 표시됩니다.
- 플레이어가 표시할 수 있는 문자는 다음과 같습니다.

ABCDEFGHIJKLMNOPQRSTUVWXYZ
abcdefghijklmnopqrstuvwxyz
0123456789
!"#\$%&:;<>?@\[_`!{}~^'()*+,-./= 공백

- 디스크를 삽입하면 폴더 및 파일 번호가 자동으로 설정됩니다.

■ 재생 가능한 파일

- "재생 가능한 파일"(127페이지)을 참조하십시오.

■ 재생 범위 전환

정지 모드에서 OPTION을 누릅니다.

- 트랙 재생 범위를 설정할 수 있습니다.

Folder(폴더) 모드: 선택한 폴더의 모든 파일이 재생됩니다.
 이제 디스플레이에 □가 표시됩니다.

All(전체) 모드: 디스크의 모든 파일이 재생됩니다.



- 재생 범위를 "All(전체) 모드"로 설정한 경우 폴더 계층이 표시되지 않습니다.

D/A 컨버터로 사용

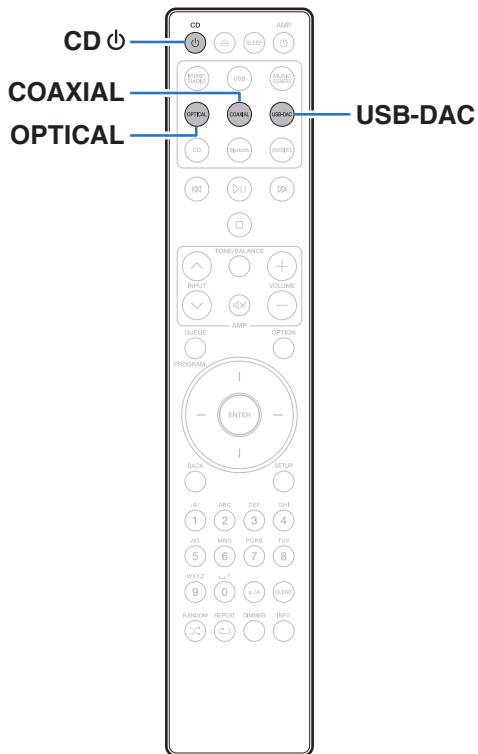

본 장치의 D/A 컨버터를 사용하면 외부 장치 또는 컴퓨터에서 본 장치로 입력된 디지털 오디오 신호를 아날로그 신호로 변환하여 출력할 수 있습니다.
(D/A 컨버터 기능)

- DSD는 등록 상표입니다.
- Microsoft, Windows 8.1 및 Windows 10은 미국 및/또는 기타 국가에서 사용되는 Microsoft Corporation의 상표 또는 등록 상표입니다.
- ASIO는 Steinberg Media Technologies GmbH의 상표입니다.
- Apple, Macintosh 및 macOS는 미국 및 기타 국가에서 등록된 Apple Inc.의 상표입니다.

컴퓨터 연결 및 재생(USB-DAC)

USB 연결을 통해 컴퓨터에서 음악 파일을 본 장치에 입력하면 장치에 내장된 D/A 컨버터에서 재생되는 고품질 오디오를 즐길 수 있습니다.

- USB로 본 장치를 컴퓨터에 연결하기 전에 컴퓨터에 드라이버 소프트웨어를 설치하십시오.
- macOS용 드라이버를 설치할 필요가 없습니다.
- 또한 컴퓨터에서 파일을 재생하는 데는 시중에 판매되는 플레이어 소프트웨어나 다운로드 가능한 플레이어 소프트웨어를 모두 사용할 수 있습니다.

■ 컴퓨터(시스템 요구 사항)

OS

- Windows 8.1 또는 Windows 10
- macOS 10.13, 10.14 또는 10.15

USB

- USB 2.0: USB High speed/USB Audio Class Ver. 2.0



- 본 장치는 당사의 시스템 요구 사항을 사용하여 작동 여부가 확인되었으나, 모든 시스템의 작동을 보장하지는 않습니다.

Windows OS 전용 드라이버 설치(🔗 62페이지)

macOS 오디오 장치 설정(🔗 69페이지)

■ 전용 드라이버 설치(Windows OS만 해당)

□ 드라이버 소프트웨어 설치

1 PC와 장치 사이의 USB 케이블을 분리합니다.

- USB 케이블을 사용하여 PC를 본 장치에 연결한 경우에는 드라이버 소프트웨어를 올바르게 설치할 수 없습니다.
- 본 장치와 컴퓨터가 USB 케이블로 연결되어 있고 드라이버 소프트웨어 설치 전에 컴퓨터를 켜면 USB를 분리하고 컴퓨터를 재시작하십시오.

2 Marantz 웹 사이트의 SACD 30n 페이지에서 "Download (다운로드)" 섹션에 있는 전용 드라이버를 PC에 다운로드합니다.

3 다운로드한 파일의 압축을 풀고 exe 파일을 두 번 클릭합니다.

4 드라이버를 설치합니다.

- ① 설치에 사용할 언어를 선택합니다.
- ② "OK(확인)"를 클릭합니다.

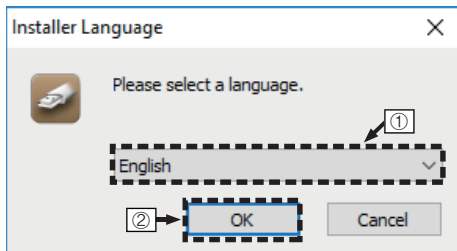

- ③ 마법사 메뉴가 표시됩니다. "Next(다음)"를 클릭합니다.

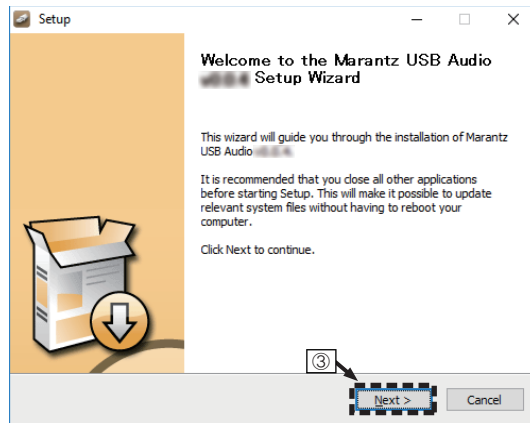

- ④ 소프트웨어 사용권 약약을 읽고 "I accept the terms in the license agreement(동의함)"를 클릭합니다.
- ⑤ "Next(다음)"를 클릭합니다.

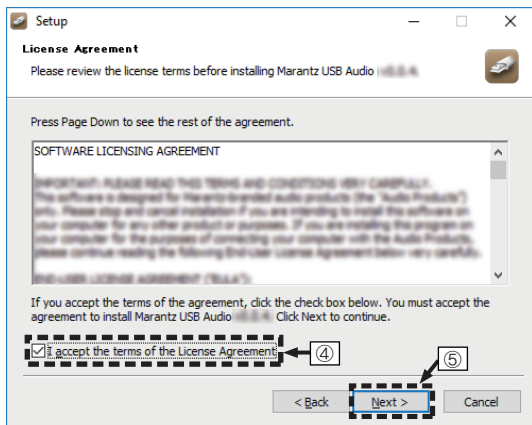

- ⑥ 설치 시작 대화 상자에서 "Install(설치)"을 클릭합니다.
 - 설치가 시작됩니다. 설치가 완료될 때까지 PC에서 아무런 조작도 수행하지 마십시오.

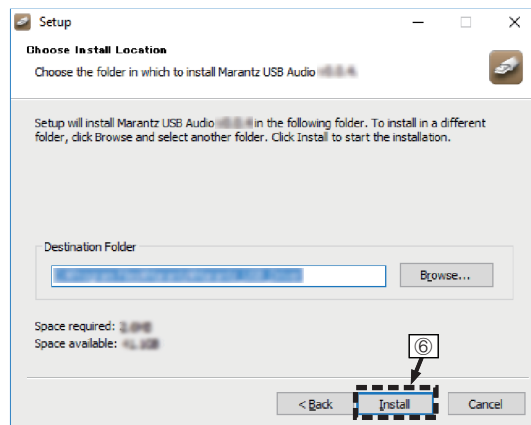

⑦ "Next(다음)"를 클릭합니다.

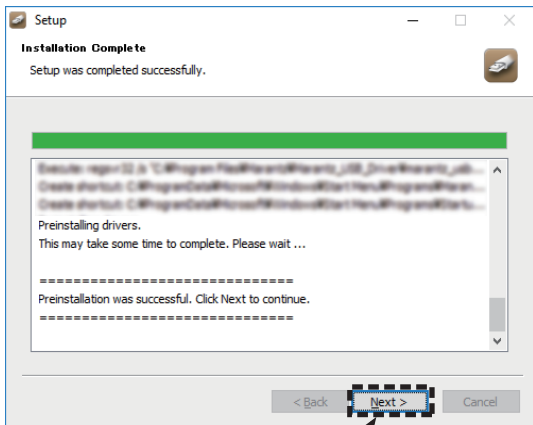

⑧ 설치가 완료되면 "Finish(마침)"를 클릭합니다.

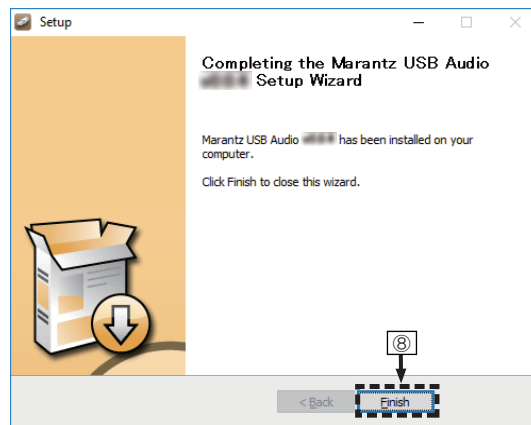

㉠ "Yes(예)"를 클릭합니다.

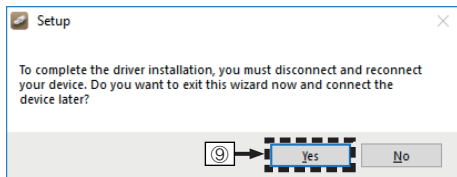

5 본 장치를 끈 상태에서 USB 케이블(별도 판매)을 사용하여 본 장치와 PC를 연결합니다.

- 연결 절차에 대해서는 "PC 또는 Mac 연결" 섹션을 참조하십시오. (☞ 21페이지)

6 CD ㉠을 누릅니다.

- 본 장치의 전원이 켜지면 PC에서 자동으로 본 장치를 찾아서 연결합니다.

7 USB-DAC를 눌러 입력 소스를 "USB-DAC"로 전환합니다.

8 설치된 드라이버를 확인합니다.

- ① PC에서 "시작" 버튼을 클릭하고 "제어판"을 클릭합니다.
 - 제어판 설정 목록이 표시됩니다.
- ② "소리"를 클릭합니다.
 - 소리 메뉴 창이 표시됩니다.
- ③ "재생" 탭의 "SACD 30n" 아래에서 "기본 장치" 옆에 확인 표시가 있는지 확인합니다.
 - 다른 장치에 확인 표시가 있으면 SACD 30n을 클릭하고 "기본값으로 설정"을 클릭합니다.

9 오디오 출력을 확인합니다.

PC에서 TEST 신호를 출력하여 USB-DAC 기능의 오디오 출력을 확인합니다.

- ① "SACD 30n"을 선택하고 "속성"을 클릭합니다.
 - 속성 창이 표시됩니다.

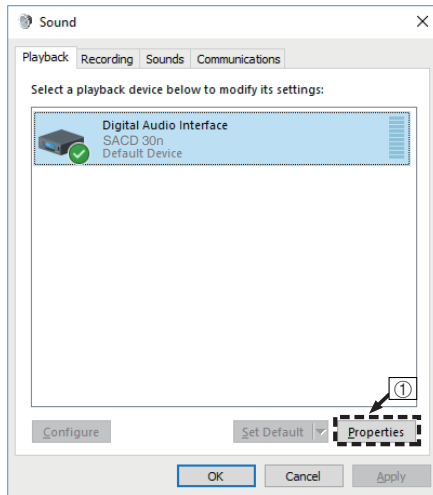

- ② "고급" 탭을 클릭합니다.
- ③ D/A 컨버터에 적용할 샘플 속도와 비트 레이트를 선택합니다.
 - "2채널, 32비트, 192000Hz(스튜디오 음질)"를 선택하는 것이 좋습니다.
- ④ "적용"을 클릭합니다.
- ⑤ "테스트"를 클릭합니다.
 - 본 장치의 오디오가 PC에서 출력되는지 확인합니다.

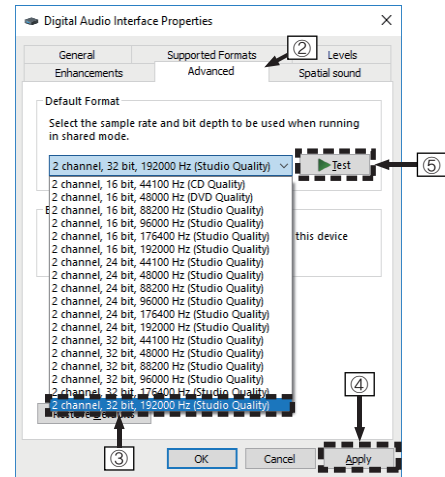



- 본 장치를 PC에 연결하기 전에 PC에 전용 드라이버를 설치해야 합니다. 전용 드라이버가 설치되지 않은 PC에 연결하면 올바르게 작동하지 않습니다.
- 다운샘플링 없이 샘플링 주파수 352.8kHz/384kHz의 파일을 재생하려면 ASIO(Audio Stream Input Output) 드라이버를 지원하는 플레이어 소프트웨어가 필요합니다. ASIO 드라이버로 파일을 재생하기 전에 플레이어 소프트웨어를 확인하십시오.
- 일부 PC 하드웨어 및 소프트웨어 구성에서는 작동이 실패할 수 있습니다.
- 본 장치를 통해 컴퓨터로 오디오를 재생하는 데 문제가 있는 경우 www.marantz.com에서 FAQ를 참조하십시오. 오디오 플레이어 응용 프로그램의 지원 페이지를 확인하는 것도 좋습니다.

■ 오디오 장치 설정(macOS만 해당)

- ① 본 장치를 끈 상태에서 USB 케이블(별도 판매)을 사용하여 본 장치와 Mac을 연결합니다.
 - 연결 절차에 대해서는 "PC 또는 Mac 연결" 섹션을 참조하십시오.
(21페이지)
- ② CD 궤를 누릅니다.
- ③ USB-DAC를 눌러 입력 소스를 "USB-DAC"로 전환합니다.
- ④ 컴퓨터 화면에서 커서를 "Go(이동)"로 이동시킨 다음 "Utilities(유틸리티)"를 클릭합니다.
 - 유틸리티 목록이 표시됩니다.
- ⑤ "Audio MIDI Setup(오디오 MIDI 설정)"을 두 번 클릭합니다.
 - "Audio Devices(오디오 장비)" 창이 표시됩니다.
- ⑥ "SACD 30n"에 "Use this device for sound output(이 장치를 사운드 출력에 사용)"이 선택되어 있는지 확인합니다.
 - 다른 장치가 선택되어 있으면 "SACD 30n"을 선택하고 "Secondary click(마우스 오른쪽 버튼으로 클릭)"한 후 "Use this device for sound output(이 장치를 사운드 출력에 사용)"을 선택합니다.

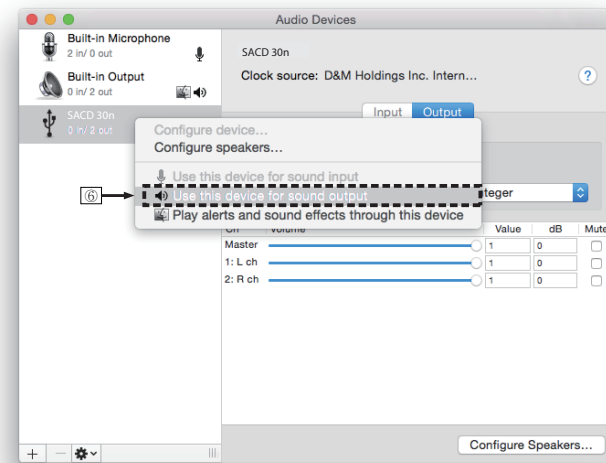

- ⑦ "SACD 30n" 형식을 선택합니다.
- 일반적으로 포맷은 "384000.0 Hz" 및 "2ch-32 bit Integer(2채널-32비트 정수)"로 설정하는 것이 좋습니다.

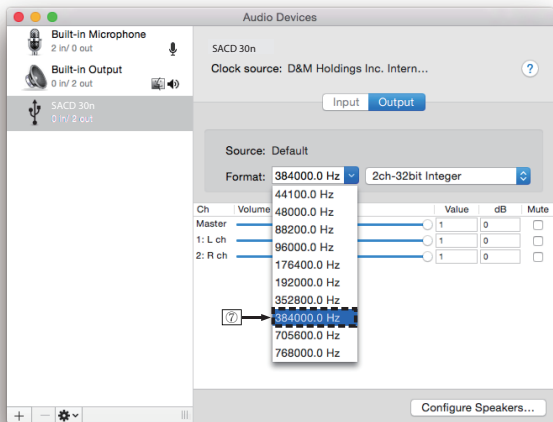

- ⑧ Audio MIDI Setup(오디오 MIDI 설정)을 종료합니다.

■ 재생

컴퓨터에 원하는 플레이어 소프트웨어를 미리 설치하십시오.
 후면 패널의 USB-DAC 포트를 사용하여 본 장치를 컴퓨터에 연결하십시오.
 (☞ 21페이지)

1 USB-DAC를 눌러 입력 소스를 "USB-DAC"로 전환합니다.

컴퓨터의 플레이어 소프트웨어에서 재생을 시작합니다.

- 샘플링 주파수를 감지할 수 없으면 "Signal Unlock(신호 잠금 해제)"이 표시됩니다.
- 본 장치에서 지원되지 않는 오디오 신호가 입력되는 경우 "Unsupported(지원되지 않음)"가 표시됩니다.

■ 지원되는 오디오 포맷 사양

"D/A 컨버터"를 참조하십시오(☞ 134페이지).



- 컴퓨터에서 재생 및 일시 정지 등의 조작을 수행하십시오. 이 경우, 본 장치 또는 리모컨의 버튼으로 조작할 수 없습니다.
- 본 장치가 D/A 컨버터로 작동 중이면 컴퓨터 스피커에서 사운드가 출력되지 않습니다.
- 컴퓨터 음악 재생 소프트웨어가 실행 중일 때 컴퓨터를 본 장치에서 분리하면 재생 소프트웨어가 정지할 수 있습니다. 항상 컴퓨터를 분리하기 전에 재생 소프트웨어를 종료하십시오.
- 컴퓨터에서 오류가 발생하면 USB 케이블을 분리하고 컴퓨터를 다시 시작하십시오.
- 음악 재생 소프트웨어의 샘플링 주파수와 본 장치에 표시된 샘플링 주파수는 다를 수 있습니다.
- 3m 이하의 케이블을 사용하여 컴퓨터에 연결하십시오.

디지털 장치(동축/광 1/광 2) 연결 및 재생

1 COAXIAL 또는 OPTICAL을 눌러 입력 소스를 "Coaxial(동축)", "Optical 1(광 1)" 또는 "Optical 2(광 2)"로 전환합니다.

- OPTICAL을 누르면 입력 소스가 "Optical 1(광 1)" 또는 "Optical 2(광 2)"로 변경됩니다.
- 샘플링 주파수를 감지할 수 없으면 "Signal Unlock(신호 잠금 해제)"이 표시됩니다.
- 본 장치에서 지원되지 않는 오디오 신호가 입력되는 경우 "Unsupported(지원되지 않음)"가 표시됩니다.

■ 지원되는 오디오 포맷 사양

"D/A 컨버터"를 참조하십시오(134페이지).

참고

- Dolby Digital 및 DTS 같은 PCM 이외 신호를 입력하지 마십시오. 노이즈가 발생하여 스피커가 손상될 수 있습니다.

AirPlay 기능

iPhone, iPod Touch, iPad 또는 iTunes에 저장되어 있는 음악 파일을 네트워크를 통해 본 장치에서 재생할 수 있습니다.



- AirPlay 재생이 시작되면 입력 소스가 "AirPlay"로 전환됩니다.
- 다른 입력 소스를 선택하여 AirPlay 재생을 정지할 수 있습니다.
- iTunes 사용 방법에 대한 자세한 내용은 iTunes 도움말을 참조하십시오.
- OS 및 소프트웨어 버전에 따라 화면은 다를 수 있습니다.

참고

- 파워 앰프가 본 장치에 연결된 상태에서 AirPlay를 사용하면 iPhone, iPod Touch, iPad 또는 iTunes에 설정된 볼륨이 출력됩니다. 재생하기 전에 iPhone, iPod Touch, iPad 또는 iTunes 볼륨을 낮춘 다음 적절한 레벨로 조정합니다.

본 장치는 AirPlay 2를 지원합니다.

동시에 재생할 수 있도록 여러 AirPlay 2 호환 장치/스피커와 동기화합니다.



- 본 장치는 AirPlay 2를 지원하며 iOS 11.4 이상이 필요합니다.

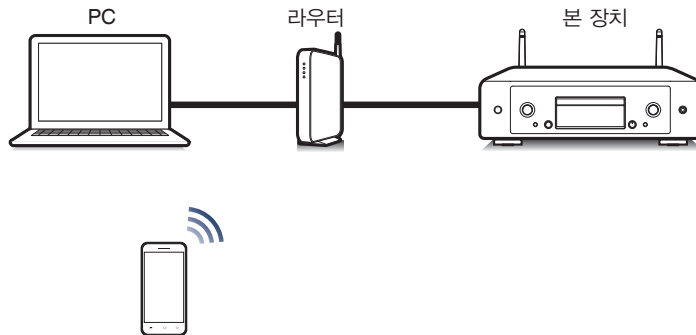

iPhone, iPod Touch 또는 iPad에서 노래 재생

"iPhone/iPod Touch/iPad"를 iOS 4.2.1 이상으로 업데이트하면 "iPhone/iPod Touch/iPad"에 저장되어 있는 음악을 본 장치로 바로 스트리밍할 수 있습니다.

- 1 iPhone, iPod Touch 또는 iPad Wi-Fi를 본 장치와 동일한 네트워크에 연결합니다.**
 - 자세한 내용은 장치 설명서를 참조하십시오.
- 2 iPhone, iPod Touch 또는 iPad에서 노래를 재생합니다.**
AirPlay 아이콘이 iPhone, iPod Touch 또는 iPad 화면에 표시됩니다.
- 3 AirPlay 아이콘을 클릭하여 본 장치를 선택합니다.**

[예] iOS 12



[예] iOS 9



본 장치에서 iTunes 음악 재생

- 1 본 장치와 동일한 네트워크에 연결되어 있는 Mac 또는 Windows PC에 iTunes 10 이상을 설치합니다.**
- 2 iTunes를 시작하고 AirPlay 아이콘을 클릭하여 본 장치를 선택합니다.**

[예] iTunes

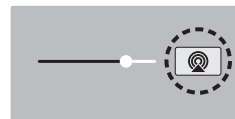

- 3 노래를 선택하고 iTunes 재생을 클릭합니다.**
음악이 본 장치에서 스트리밍됩니다.



- "Network Control(네트워크 제어)"이 "On(켜기)"으로 설정되어 있는 경우 iTunes를 조작하여 본 장치를 켤 수 있습니다. (☞ 95페이지)

동기화된 여러 장치에서 iPhone, iPod Touch 또는 iPad의 노래 재생 (AirPlay 2)

iOS 11.4 이상을 운영하는 iPhone, iPod Touch 또는 iPad의 노래를 동기화된 여러 AirPlay 2 지원 장치에서 동시에 재생할 수 있습니다.

1 iPhone, iPod Touch 또는 iPad에서 노래를 재생합니다.

AirPlay 아이콘이 iPhone, iPod Touch 또는 iPad 화면에 표시됩니다.



2 AirPlay 아이콘을 클릭합니다.

동일한 네트워크에서 재생할 수 있는 장치/스피커 목록을 표시합니다.

- AirPlay 2 호환 장치의 오른쪽에 원이 표시됩니다.

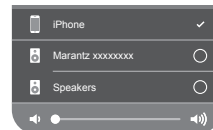

3 사용할 장치/스피커를 클릭합니다.

- 여러 대의 AirPlay 2 호환 장치를 선택할 수 있습니다.
- 볼륨은 장치마다 개별적으로 또는 동기화된 모든 장치에 대해 동시에 조정할 수 있습니다.

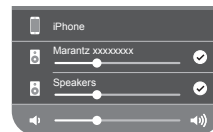

Spotify 연결 기능

Spotify에는 사용자가 원하는 모든 음악이 있습니다. 수백만 곡을 바로 감상할 수 있습니다. 좋아하는 음악을 검색하거나 Spotify가 좋은 노래를 재생하도록 하기만 하면 됩니다. Spotify는 휴대폰, 태블릿, 컴퓨터 및 가정용 스피커에서 작동합니다. 따라서 무엇을 하고 있는 항상 완벽한 사운드트랙을 감상할 수 있습니다. 이제 무료 계정과 프리미엄 계정으로 Spotify를 즐길 수 있습니다. 휴대폰, 태블릿 또는 컴퓨터를 Spotify용 리모컨으로 사용하십시오. Spotify 연결 기능 설정 및 사용 방법에 대한 자세한 내용은 www.spotify.com/connect를 방문하십시오.

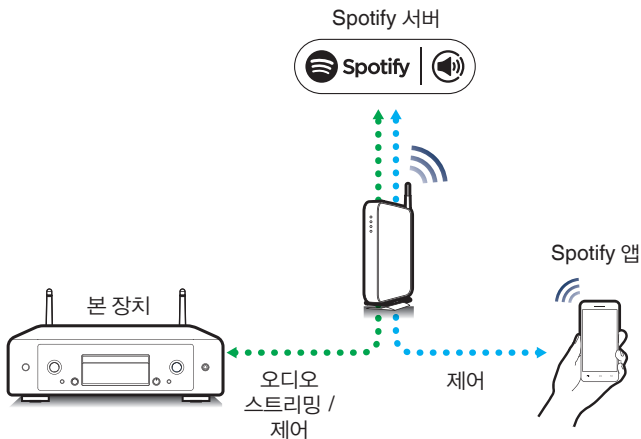

본 장치에서 Spotify 음악 재생

미리 iOS 또는 Android 장치에 "Spotify App(Spotify 앱)"을 다운로드합니다.

- 1 iOS 또는 Android 장치의 Wi-Fi 설정을 본 장치와 동일한 네트워크에 연결합니다.
- 2 Spotify 앱을 시작합니다.
- 3 Spotify 트랙을 재생합니다.
- 4 재생 화면에서 를 클릭하고 본 장치를 선택합니다. 음악이 본 장치에서 스트리밍됩니다.

편의 기능

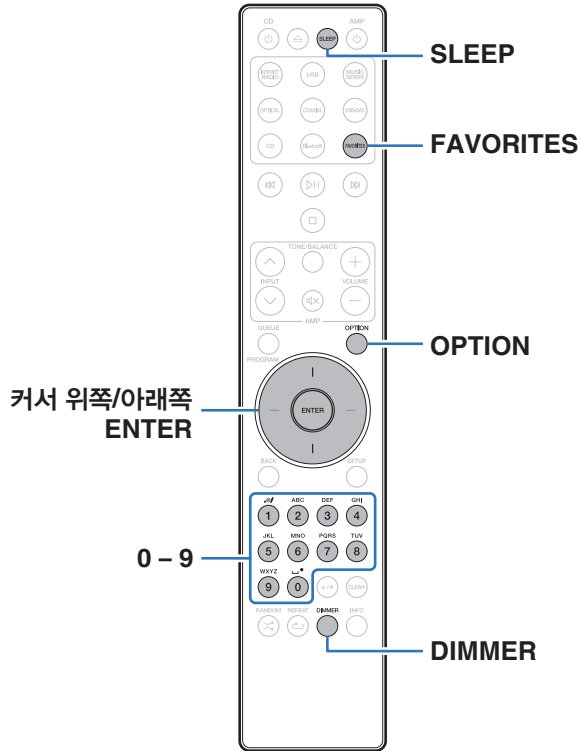

- 이 섹션에서는 각 입력 소스에 사용할 수 있는 편리한 기능을 사용하는 방법에 대해 설명합니다.
- "EOS Favorites(HEOS 즐겨찾기)" 작동 제어는 해당 앱에 최적화되어 있습니다. 앱 받기에 대한 자세한 내용은 "HEOS 앱 받기"(P. 44페이지)를 참조하십시오.

HEOS 즐겨찾기에 추가

이 기능은 스트리밍 콘텐츠에만 작동합니다.

- 1** 콘텐츠가 재생되는 동안 **OPTION**을 누릅니다.
옵션 메뉴가 표시됩니다.
- 2** 커서 위쪽/아래쪽 버튼을 사용하여 "Add to HEOS Favorites (HEOS 즐겨찾기에 추가)"를 선택한 후 **ENTER**를 누릅니다.
- 3** 커서 위쪽/아래쪽 버튼을 사용하여 콘텐츠를 저장할 "HEOS Favorites(HEOS 즐겨찾기)" 번호를 선택한 후 **ENTER**를 누릅니다.

HEOS 즐겨찾기 재생

- 1 FAVORITES를 누릅니다.
"HEOS Favorites(HEOS 즐겨찾기)" 목록이 표시됩니다.
- 2 커서 위쪽/아래쪽 버튼을 사용하여 재생할 콘텐츠를 선택한 후 ENTER를 누릅니다.
- 3 커서 위쪽/아래쪽 버튼을 사용하여 "Play Now(지금 재생)"를 선택한 후 ENTER를 누릅니다.



- HEOS Favorites(HEOS 즐겨찾기)에서 0-9를 눌러 재생할 콘텐츠를 선택할 수 있습니다.

HEOS 즐겨찾기 삭제

- 1 FAVORITES를 누릅니다.
"HEOS Favorites(HEOS 즐겨찾기)" 목록이 표시됩니다.
- 2 HEOS Favorites(HEOS 즐겨찾기) 콘텐츠 목록이 표시되는 동안 커서 위쪽/아래쪽 버튼을 사용하여 HEOS Favorites(HEOS 즐겨찾기)에서 제거할 항목을 선택한 후 ENTER를 누릅니다.
- 3 커서 위쪽/아래쪽 버튼을 사용하여 "Remove from HEOS Favorites(HEOS 즐겨찾기에서 제거)"를 선택한 후 ENTER를 누릅니다.

디스플레이 밝기 전환

디스플레이 밝기를 4단계로 전환할 수 있습니다. 디스플레이를 끄면 사운드 품질에 영향을 주는 노이즈가 줄어들어 고음질 사운드를 재생할 수 있습니다.

- 1 DIMMER를 누릅니다.
 - 디스플레이의 밝기는 버튼을 누를 때마다 전환됩니다.



- 디스플레이가 꺼진 상태에서 버튼을 조작하면 일시적으로 가장 밝은 설정에서 정보가 표시됩니다.
- 기본적으로 디스플레이 밝기는 가장 밝게 설정되어 있습니다.
- DIMMER는 Marantz 앰프 MODEL 30(별도 판매)에서도 작동하며 본 장치와 함께 사용할 때 밝기를 동시에 조정할 수 있습니다. 밝기 설정이 다를 경우 DIMMER를 5초 이상 눌러서 각 밝기를 가장 밝은 설정으로 지정한 후에 조정하십시오.

절전 타이머 사용

설정된 시간이 경과하면 전원이 대기 상태로 자동 전환되도록 설정할 수 있습니다. 이 기능은 취침하려고 할 때 듣기에 편리합니다.

1 재생 중에 SLEEP을 누르고 설정 시간을 선택합니다.

- 10분 단위로 90분까지 절전 타이머를 설정할 수 있습니다.
- 약 5초 후 설정이 입력되고 디스플레이가 이전과 같은 상태로 돌아갑니다.

■ 절전 타이머를 취소하는 방법

1 SLEEP을 눌러 "Sleep ▶ Off(▶ 절전 끄기)"를 설정합니다.



- 본 장치가 대기 모드로 전환되면 절전 타이머 설정은 취소됩니다.
- 절전 타이머가 활성화될 때까지 남은 시간을 확인하려면 SLEEP을 누르십시오.

메뉴 맵

메뉴 조작은 다음 페이지를 참조하십시오.

기본적으로 본 장치는 권장 설정으로 설정되어 있습니다. 기존 시스템과 사용자 선호에 따라 본 장치를 설정할 수 있습니다.

설정 항목	세부 항목	설명	페이지
Audio(오디오)	Filter(필터)	본 장치는 사용자가 원하는 재생 음질을 즐길 수 있는 음질 조정 기능이 탑재되어 있습니다.	87
	Variable Out(가변 출력)	본 장치의 아날로그 오디오 출력 단자(VARIABLE)에서 오디오를 출력하는 회로를 중지할 수 있습니다. 이렇게 하면 본 장치의 아날로그 오디오 출력 단자(FIXED)에서 출력되는 오디오 신호가 영향을 받지 않게 됩니다.	87
	Volume Limit(볼륨 제한)	아날로그 오디오 출력 단자(VARIABLE)에서 출력되는 오디오 신호의 최대 볼륨을 설정합니다.	87
	Digital Out(디지털 출력)	디지털 오디오 출력을 정지하면 사운드 품질에 영향을 주는 노이즈가 줄어들어 고음질 사운드를 재생할 수 있습니다.	88
	H/P Amplifier Gain(H/P 앰프 게인)	헤드폰 앰프의 게인을 설정합니다. 헤드폰의 임피던스에 따라 설정하면 적절한 볼륨으로 헤드폰 재생을 즐길 수 있습니다.	88

설정 항목	세부 항목	설명	페이지	
General(일반)	Lighting(조명)	조명 LED의 밝기는 4단계로 조정할 수 있습니다. 또한 밝기를 디스플레이 밝기에 동기화할 수도 있습니다. 디스플레이를 끄면 사운드 품질에 영향을 주는 노이즈가 줄어들어 고음질 사운드를 재생할 수 있습니다.	89	
	Language(언어)	메뉴에 표시할 언어를 설정합니다.	89	
	Auto-Standby(자동 대기)	본 장치가 사용 중이 아닌 경우 장치 전원을 대기로 설정합니다.	89	
	Usage Data(사용 데이터)	익명 사용 데이터를 Marantz에 전송할지 여부를 선택합니다.	90	
	Firmware(펌웨어)	Firmware(펌웨어)	펌웨어 업데이트 확인 여부를 설정하고 펌웨어를 업데이트하며 업데이트 및 업그레이드 공지를 표시합니다.	90
		Check for Update(업데이트 확인)		90
		Auto-Update(자동 업데이트)		91
		Allow Update(업데이트 허용)		91
		Upgrade Notification(업그레이드 공지)		91
		Add New Feature(새 기능 추가)		92
	Information(정보)	Information(정보)	공지를 표시합니다. 또한 전원을 켜고 꺼질 때 공지를 표시할지 여부를 설정합니다.	93
		Notification Alerts(공지 알림)		93
		Check for Notifications(알림 확인)		93
Reset(재설정)	다양한 설정이 공장 기본 설정 값으로 초기화됩니다.	93		

설정 항목	세부 항목	설명	페이지	
Network(네트워크)	Network Information(네트워크 정보)	네트워크에 대한 다양한 정보를 표시합니다.	94	
	Network & USB-A (네트워크 & USB-A)	음질에 영향을 미치는 노이즈를 방지하기 위해 네트워크 및 USB 메모리 재생(USB-A) 기능을 중지할 수 있습니다.	94	
	Wi-Fi	음질에 영향을 미치는 노이즈를 방지하기 위해 Wi-Fi 기능을 중지할 수 있습니다.	94	
	Bluetooth	Bluetooth 기능을 정지하면 사운드 품질에 영향을 주는 노이즈가 줄어들어 고음질 사운드를 재생할 수 있습니다.	94	
	Network Control(네트워크 제어)	대기 모드에서 네트워크 기능의 켜기/끄기 설정을 수행합니다.	95	
	Friendly Name(친숙한 이름)	인터넷에 표시된 이름을 표시합니다.	95	
	Connection(연결)		홈 네트워크를 무선 LAN 또는 유선 LAN에 연결할지 선택합니다.	96
		Wi-Fi	무선 LAN(Wi-Fi) 기능을 사용하여 네트워크에 연결합니다.	96
			Auto-Scan(자동-스캔)	96
			Share Wi-Fi setting from an iOS device (iOS 장치에서 Wi-Fi 설정 공유)	97
			WPS Router(WPS 라우터)	97
Manual(수동)			98	
Wired(유선)	LAN 케이블을 사용하여 네트워크에 연결합니다.	96		

설정 항목	세부 항목	설명	페이지
Network(네트워크)	Settings(설정)	IP 주소를 수동으로 설정하는 데 사용됩니다.	99
		DHCP	99
		IP Address(IP 주소) *1	99
		Subnet Mask(서브넷 마스크) *1	99
		Gateway(게이트웨이) *1	99
		DNS*1	99
		Save(저장)	99
	Diagnostics(진단)	네트워크 연결을 확인하는 데 사용합니다.	100
		Physical Connection(물리적 연결) *2	100
		Router Access(라우터 액세스)	100
		Internet Access(인터넷 액세스)	100

*1 "DHCP" 설정이 "Off(끄기)"일 때 표시됩니다.

*2 무선 LAN을 사용하여 연결된 경우 "Connection Wireless(Wi-Fi)(무선 연결(Wi-Fi))"가 표시됩니다.

설정 항목	세부 항목	설명	페이지
HEOS Account(HEOS 계정)	【사용자에게 HEOS 계정이 없는 경우】		
	I have a HEOS Account(HEOS 계정 있음)	로그인하려면 선택합니다.	101
	Create Account(계정 만들기)	새 HEOS 계정을 만듭니다.	101
	Forgot Password(암호 잊음)	암호가 생각나지 않는 경우 암호를 재설정하는 방법을 설명하는 이메일을 보냅니다.	101
	【사용자에게 HEOS 계정이 있는 경우】		
	Signed in As(로그인)	HEOS 계정을 표시합니다.	101
	Change Location(위치 변경)	위치를 선택합니다.	101
	Change Password(암호 변경)	HEOS 계정 암호를 변경합니다.	101
	Delete Account(계정 삭제)	HEOS 계정을 삭제합니다.	101
	Sign Out(로그아웃)	HEOS 계정에서 로그아웃합니다.	101
Quick Setup(빠른 설정)	-	마법사 스타일 창을 사용하여 네트워크 설정을 수행합니다. 조작 방법에 대한 자세한 내용은 별도의 "Quick Start Guide"를 참조하십시오.	-

메뉴 조작

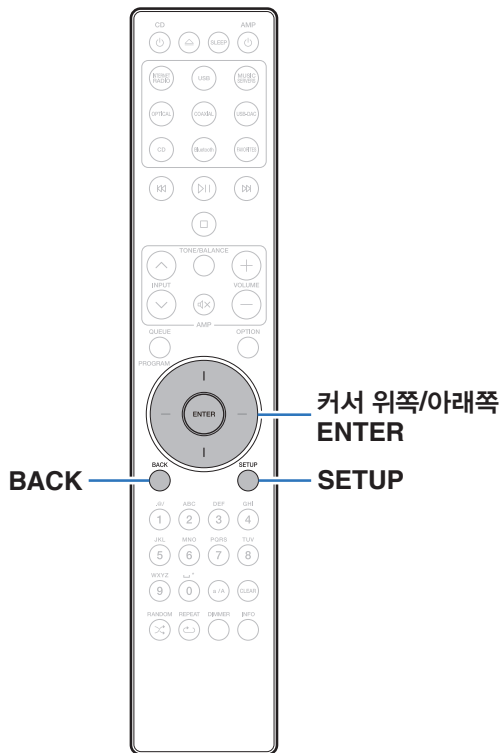

1 SETUP을 누릅니다.

디스플레이에 메뉴가 표시됩니다.

2 커서 위쪽/아래쪽 버튼을 사용하여 설정하거나 조작할 메뉴를 선택한 다음 ENTER를 누릅니다.

3 커서 위쪽/아래쪽 버튼을 사용하여 원하는 설정으로 변경합니다.

4 ENTER를 눌러 설정을 적용합니다.

- 이전 항목으로 돌아가려면 BACK을 누릅니다.
- 메뉴를 종료하려면 메뉴가 표시된 상태에서 SETUP을 누릅니다. 디스플레이가 정상 디스플레이로 돌아갑니다.

커서 버튼 사용

1 문자 입력 화면을 표시합니다.

- 문자를 변경하려면 커서 왼쪽/오른쪽 버튼을 사용하여 변경하려는 문자에 커서가 오도록 합니다.

2 커서 위쪽/아래쪽 버튼을 사용하여 문자를 변경합니다.

- 입력할 수 있는 문자 유형은 아래에 표시된 것과 같습니다.

【소문자】

abcdefghijklmnopqrstuvwxyz

【대문자】

ABCDEFGHIJKLMNOPQRSTUVWXYZ

【기호】

!“#\$%&‘()*+,-./:;<=>?@

[\]^_`{|}~¡¢£¤¥¦§¨©ª«¬®¯°±²³´µ¶·¸¹º»¼½¾¿

【소문자(발음 기호 포함)】

äååääæççðèèééíîñòóóôôøßřšşşüúúýýžžþ

【대문자(발음 기호 포함)】

ÄÅÅÅÅÆÇÇÐÈÈÉÉÍÎÑÒÓÓÔÔØØŘŘŠŠŞŞÜÜÚÚÝÝŽŽÞ

【숫자】

0123456789 (공백)

3 2단계를 반복하여 문자를 입력한 후 ENTER를 눌러 등록합니다.



- 현재 선택된 문자를 지우려면 CLEAR를 누릅니다.
- 모든 문자를 지우려면 CLEAR를 3초 이상 길게 누르십시오.
- 공백을 넣으려면 꺾쇠를 누르십시오.

Audio(오디오)

오디오 관련 설정을 지정합니다.

Filter(필터)

본 장치는 사용자가 원하는 재생 음질을 즐길 수 있는 음질 조정 기능이 탑재되어 있습니다. 본 장치는 PCM 신호를 지원합니다.

Filter 1(필터 1) (기본 설정):	매우 짧지만 대칭적인 임펄스 응답. 매우 정확한 사운드스테이지와 매끄러운 톤 밸런스.
Filter 2(필터 2):	매우 짧은 프리링잉 - 긴 포스트링잉. 중립적인 톤 밸런스 - "Filter 1(필터 1)"보다 약간 더 가볍습니다.

Variable Out(가변 출력)

본 장치의 아날로그 오디오 출력 단자(VARIABLE)에서 오디오를 출력하는 회로를 중지할 수 있습니다. 이렇게 하면 본 장치의 아날로그 오디오 출력 단자(FIXED)에서 출력되는 오디오 신호가 영향을 받지 않게 됩니다. 아날로그 오디오 출력 단자(VARIABLE)를 사용하지 않을 경우 이 설정을 끄면 사운드 품질을 높일 수 있습니다.

On(켜기) (기본 설정):	가변 오디오 출력을 사용합니다.
Off(끄기):	가변 오디오 출력을 사용하지 않습니다.

Volume Limit(볼륨 제한)

아날로그 오디오 출력 단자(VARIABLE)에서 출력되는 오디오 신호의 최대 볼륨을 설정합니다.

Off(끄기) (기본 설정):	최대 볼륨을 설정하지 않습니다. (100(+6dB))
95 (+1dB) / 90 (-4dB) / 85 (-9dB) / 80 (-14dB)	

Digital Out(디지털 출력)

디지털 오디오 출력을 정지하면 사운드 품질에 영향을 주는 노이즈가 줄어들어 고음질 사운드를 재생할 수 있습니다.

On(켜기) (기본 설정):	디지털 오디오 출력을 사용합니다.
Off(끄기):	디지털 오디오 출력을 사용하지 않습니다.

H/P Amplifier Gain(H/P 앰프 게인)

헤드폰 앰프의 게인을 설정합니다. 연결된 헤드폰의 임피던스에 따라 설정합니다. 헤드폰의 임피던스가 낮은 경우 "Low(저)" 쪽으로, 높은 경우 "High(고)" 쪽으로 설정할 것을 권장합니다.

High(고):	헤드폰 앰프의 게인을 "High(고)"로 설정합니다. 게인 설정이 "Mid(중)"인 경우라도 볼륨이 불충분한 경우 설정합니다.
Mid(중) (기본 설정):	헤드폰 앰프의 게인을 "Mid(중)"로 설정합니다.
Low(저):	헤드폰 앰프의 게인을 "Low(저)"로 설정합니다. 출고 시 공장 기본 설정에서 볼륨이 너무 높은 경우 설정합니다.

참고

- 헤드폰 볼륨은 H/P Amplifier Gain(H/P 앰프 게인) 설정에 따라 다릅니다. 오디오 청취 중에 이 설정을 변경할 경우 먼저 볼륨을 낮추거나 오디오를 음소거하십시오.

일반

Lighting(조명)

조명 LED의 밝기는 4단계로 조정할 수 있습니다. 또한 밝기를 디스플레이 밝기에 동기화할 수도 있습니다.

디스플레이를 끄면 사운드 품질에 영향을 주는 노이즈가 줄어들어 고음질 사운드를 재생할 수 있습니다.

Sync(동기화) 밝기가 디스플레이 밝기에 동기화됩니다.
(기본값): (🔊 77페이지)

Bright(밝게) / Dim(희미하게) / Dark(어둡게) / Off(끄기)



- DIMMER 버튼을 사용하여 디스플레이 밝기를 끄기로 설정하면 "Lighting(조명)" 설정에 관계없이 조명 LED가 꺼집니다. (🔊 77페이지)

Language(언어)

메뉴에 표시할 언어를 설정합니다.

English / Deutsch / Français / Italiano / Nederlands / Español / Svenska / Русский / Polski(기본 설정: English)

Auto-Standby(자동 대기)

장치가 자동으로 대기 상태가 되기 전에 장치 작동 또는 입력 신호 없이 경과해야 하는 시간을 설정합니다.

Off(끄기): 장치가 대기 상태로 자동 전환되지 않습니다.

1min(1분): 장치가 1분 후에 대기 상태로 전환됩니다.

5min(30분): 장치가 5분 후에 대기 상태로 전환됩니다.

15min(15분) 장치가 15분 후에 대기 상태로 전환됩니다.
(기본 설정):

Other(기타): 장치가 자동으로 대기 모드로 들어가기 전에 경과해야 하는 시간을 분 단위(1분에서 99분 사이)로 설정합니다.

0~9 버튼을 사용하여 시간을 설정한 후 ENTER를 눌러 설정을 확인합니다.

Usage Data(사용 데이터)

제품의 품질 개선을 위해 장치 설정에 대한 정보와 기능의 작동 상태를 Marantz로 전송해 주십시오. 고객이 제공하는 정보는 향후 제품 개발 목적을 위해 참조 자료로 사용됩니다.
Marantz는 수집한 정보를 타사에게 절대 제공하지 않습니다.

Yes(예):	본 장치의 조작 상태에 관한 정보를 제공합니다.
No(아니요):	본 장치의 조작 상태에 관한 정보를 제공하지 않습니다.

Firmware(펌웨어)

최신 펌웨어 정보 업데이트 및 업그레이드를 확인하여 설치합니다.
또한 업그레이드 공지 메시지 디스플레이도 설정합니다.

■ Check for Update(업데이트 확인)

펌웨어 업데이트를 확인합니다.
펌웨어 업데이트가 릴리스되었으면 펌웨어를 업데이트할 수 있습니다.

Update Now (지금 업데이트):	업데이트 절차를 실행합니다. 업데이트 동안 진행률이 디스플레이에 표시됩니다.
Update Later (나중에 업데이트):	나중에 업데이트합니다.



- 업데이트에 실패하는 경우 본 장치는 자동으로 업데이트를 재시도합니다.
여전히 업데이트를 수행할 수 없으면 디스플레이에 "Update Error(업데이트 오류)" 메시지가 나타납니다. 업데이트 오류 메시지에 대한 자세한 내용은 "문제 해결" - "업데이트/업그레이드 오류 메시지"를 참조하십시오. (#쪽 124페이지) 메시지 내용에 따라 상태를 확인하고 다시 업데이트해 보십시오.
- "Allow Update(업데이트 허용)"가 "Off(끄기)"로 설정되는 경우에는 이 항목을 설정할 수 없습니다.

■ Auto-Update(자동 업데이트)

본 장치가 대기 모드로 있을 때 최신 펌웨어로 자동 업데이트합니다.

□ Auto-Update(자동 업데이트)

본 장치가 대기 모드로 있을 때 최신 펌웨어로 자동 업데이트합니다.

On(켜기):	Automatic Updates(자동 업데이트) 기능을 시작합니다.
Off(끄기) (기본 설정):	Automatic Updates(자동 업데이트) 기능을 해제합니다.

□ Time Zone

시간대를 변경합니다.
거주 지역과 일치하는 시간대를 설정합니다



- "Allow Update(업데이트 허용)"가 "Off(끄기)"로 설정되는 경우에는 이 항목을 설정할 수 없습니다.

■ Allow Update(업데이트 허용)

본 장치에 대해 업데이트와 업그레이드를 실행하거나 실행하지 않도록 설정합니다.

On(켜기) (기본 설정):	본 장치에서 업데이트와 업그레이드를 받도록 설정합니다.
Off(끄기):	본 장치에서 업데이트와 업그레이드를 받지 않도록 설정합니다.



- 이 설정을 "Off(끄기)"로 설정하면 본 장치와 HEOS 앱이 호환되지 않을 수 있습니다.

■ Upgrade Notification(업그레이드 공지)

최신 업그레이드 펌웨어를 사용할 수 있을 때 전원을 켜면 본 장치의 디스플레이에 공지 메시지가 표시됩니다.
공지 메시지는 전원을 켜 후 약 40초 동안 표시됩니다.

On(켜기) (기본 설정):	업그레이드 메시지를 표시합니다.
Off(끄기):	업그레이드 메시지를 표시하지 않습니다.



- "Allow Update(업데이트 허용)"가 "Off(끄기)"로 설정되는 경우에는 이 항목을 설정할 수 없습니다.

■ Add New Feature(새 기능 추가)

본 장치에 다운로드하고 업그레이드를 수행할 수 있는 새 기능을 표시합니다.

Upgrade Package (업그레이드 패키지):	업그레이드할 항목을 표시합니다.
Upgrade ID (업그레이드 ID):	절차를 수행할 때 디스플레이에 표시되는 ID 번호가 필요합니다.
Upgrade Status (업그레이드 상태):	업그레이드로 제공되는 추가 기능들의 목록을 표시합니다.
Start Upgrade (업그레이드 시작):	업그레이드 절차를 실행합니다. 업그레이드 동안 경과된 업그레이드 시간이 표시됩니다.



- "업데이트" 기능 및 "새 기능 추가"에 대한 정보는 관련 계획이 정해질 때마다 Marantz 웹 사이트에 공지됩니다. 업그레이드에 관한 자세한 내용은 Marantz 웹 사이트를 참조하십시오.
- 절차가 완료되면 이 메뉴에서 "Registered(등록됨)"가 표시되고 업그레이드를 수행할 수 있습니다. 절차가 수행되지 못하는 경우에는 "Not Registered(등록되지 않음)"가 표시됩니다.
- 업그레이드가 성공하지 못하면 "Upgrade Error(업그레이드 오류)" 메시지가 디스플레이에 표시됩니다. 업그레이드 오류 메시지에 대한 자세한 내용은 "문제 해결 - "업데이트/업그레이드 오류 메시지"를 참조하십시오. (# 124페이지) 설정 및 네트워크 환경을 확인한 다음 업그레이드를 다시 수행하십시오.
- "Allow Update(업데이트 허용)"가 "Off(끄기)"로 설정되는 경우에는 이 항목을 설정할 수 없습니다.

"Update(업데이트)" 및 "Add New Feature(새 기능 추가)" 사용과 관련된 참고사항

- 이러한 기능을 사용하려면 인터넷 연결을 위한 올바른 시스템 요구 사항 및 설정을 지정해야 합니다. (# 23페이지)
- 업데이트 또는 업그레이드가 완료될 때까지 전원을 끄지 마십시오.
- 광대역 인터넷 연결을 사용해도 업데이트/업그레이드 절차를 완료하는 데 약 20분이 소요됩니다.
- 업데이트/업그레이드가 시작되고 나면 업데이트/업그레이드가 완료될 때까지 본 장치의 일반적인 조작을 수행할 수 없습니다. 또한 본 장치에 설정된 매개변수에 대한 백업 데이터가 초기화되는 경우가 있을 수 있습니다.
- 업데이트 또는 업그레이드에 실패한 경우 본체의 **⏻**을 5초 이상 누르고 있거나 전원 코드를 뽑고 다시 삽입하십시오. 약 1분 후에 디스플레이에서 "Please wait(잠시 기다려 주십시오)" 메시지를 표시하고 업데이트를 시작합니다. 그래도 오류가 계속되는 경우 네트워크 환경을 확인하십시오.

Information(정보)

■ Notification Alerts(공지 알림)

전원을 켜올 때 공지를 표시할지 여부를 설정합니다.

On(켜기) (기본 설정):	공지 메시지를 표시합니다.
Off(끄기):	공지 메시지를 표시하지 않습니다.

■ Check for Notifications(알림 확인)

공지를 표시합니다.

Reset(재설정)

디스플레이가 비정상적이거나 조작을 수행할 수 없는 경우 이 절차를 수행하십시오. 각 설정의 콘텐츠를 공장 기본 설정으로 복원합니다. 다시 설정하십시오.

Reset factory defaults (공장 기본값으로 재설정):	장치가 초기화됩니다.
Cancel(취소):	장치가 초기화되지 않습니다.

Network(네트워크)

본 장치를 홈 네트워크(LAN)에 연결하여 사용하려면 네트워크 설정을 구성해야 합니다. DHCP를 통해 홈 네트워크(LAN)를 설정하려면 "DHCP"를 "On(켜기)"으로 설정하십시오. (기본 설정을 사용합니다.) 그러면 본 장치에서 홈 네트워크(LAN)를 사용할 수 있습니다. 각 장치에 수동으로 IP 주소를 할당하는 경우 "IP Address(IP 주소) / 설정을 사용하여 본 장치에 IP 주소를 할당하고 게이트웨이 주소 및 서브넷 마스크 등과 같은 홈 네트워크(LAN) 관련 정보를 입력해야 합니다.

Network Information(네트워크 정보)

네트워크 정보를 표시합니다.

Friendly Name(친숙한 이름) / Connection(연결) / SSID(Wi-Fi 신호 강도) / DHCP / IP Address(IP 주소) / MAC Address(Ethernet) (MAC 주소(이더넷)) / MAC Address(Wi-Fi)(MAC 주소(Wi-Fi))

Network & USB-A(네트워크 & USB-A)

음질에 영향을 미치는 노이즈를 방지하기 위해 네트워크 및 USB 메모리 재생(USB-A) 기능을 중지할 수 있습니다. 이렇게 하면 CD 재생 및 D/A 컨버터 기능을 사용할 때 고음질로 재생할 수 있습니다.

Enabled(활성화) (기본 설정):	네트워크 및 USB 메모리 재생(USB-A) 기능을 사용할 수 있습니다.
Disabled(비활성화):	네트워크 및 USB 메모리 재생(USB-A) 기능을 사용할 수 없습니다.

Wi-Fi

음질에 영향을 미치는 노이즈를 방지하기 위해 Wi-Fi 기능을 중지할 수 있습니다. 유선 LAN을 사용하여 본 장치를 네트워크에 연결하면 고음질로 재생할 수 있습니다.

Enabled(활성화) (기본 설정):	Wi-Fi 기능을 활성화합니다.
Disabled(비활성화):	Wi-Fi 기능을 비활성화합니다.

Bluetooth

Bluetooth 기능을 정지하면 사운드 품질에 영향을 주는 노이즈가 줄어들어 고음질 사운드를 재생할 수 있습니다.

Enabled(활성화) (기본 설정):	Bluetooth 기능을 사용할 수 있습니다.
Disabled(비활성화):	Bluetooth 기능을 사용할 수 없습니다.

Network Control(네트워크 제어)

대기 전원 모드에서 네트워크 통신을 활성화합니다.

On(켜기): 대기 상태에서 네트워크를 켭니다.
네트워크 호환 컨트롤러로 본체를 조작할 수 있습니다.

Off(끄기)
(기본 설정): 대기 상태에서 네트워크 기능을 중지합니다.



- HEOS 앱을 사용하는 경우 "Network Control(네트워크 제어)" 설정을 "On(켜기)"으로 설정하여 사용하십시오.

참고

- "Network Control(네트워크 제어)"이 "On(켜기)"으로 설정되어 있는 경우 본 장치는 더 많은 대기 전원을 소비합니다.

Friendly Name(친숙한 이름)

Friendly Name(친숙한 이름)이란 네트워크에 표시되는 본 장치의 이름입니다. 원하는 대로 친숙한 이름을 변경할 수 있습니다.

■ Friendly Name(친숙한 이름)

목록에서 Friendly Name(친숙한 이름)을 선택합니다.
"Other(기타)"를 선택하면 원하는 대로 친숙한 이름을 변경할 수 있습니다.

Current Friendly Name(현재 친숙한 이름) / Home Theater(홈 시어터) / Living Room(거실) / Family Room(가족룸) / Guest Room(손님방) / Kitchen(주방) / Dining Room(식당) / Master Bedroom(주침실) / Bedroom(침실) / Den(서재) / Office(사무실) / Marantz SACD30n / Other(기타)



- 30자까지 입력할 수 있습니다.
- 문자 입력의 경우 "문자 입력"(85페이지)을 참조하십시오.
- 처음 사용 시 기본 Friendly Name(친숙한 이름)은 "Marantz SACD30n"입니다.

Connection(연결)

홈 네트워크를 무선 LAN 또는 유선 LAN에 연결할지 선택합니다.
 유선 LAN을 사용하여 네트워크에 연결하는 경우 LAN 케이블을 연결한 후 "Wired(유선)"를 선택합니다.
 무선 LAN을 사용하여 네트워크에 연결하는 경우 "Wi-Fi"를 선택하고 "Wi-Fi Setup(Wi-Fi 설정)"을 구성합니다. (🔗 96페이지)

Wi-Fi:	무선 LAN(Wi-Fi) 기능을 사용하여 네트워크에 연결합니다.
Wired(유선):	LAN 케이블을 사용하여 네트워크에 연결합니다.

■ Wi-Fi Setup(Wi-Fi 설정)

무선 LAN(Wi-Fi) 라우터에 연결합니다.
 라우터는 다음 방법으로 연결할 수 있습니다. 가정 환경에 적합한 연결 방법을 선택하십시오.



- 설정 메뉴의 "Connection(연결)"이 "Wired(유선)"로 설정된 경우 "Wi-Fi Setup (Wi-Fi 설정)"이 설정 메뉴에 표시되지 않습니다.

□ Auto-Scan(자동-스캔)

디스플레이에 표시된 사용 가능한 네트워크 목록에서 연결하려는 네트워크를 선택합니다.

1. 무선 네트워크 목록에서 연결고자 하는 네트워크를 선택합니다.
 네트워크를 검색할 수 없는 경우 "Rescan(재스캔)"을 선택합니다.
2. 암호를 입력하고 ENTER를 누릅니다.

□ Share Wi-Fi setting from an iOS device (iOS 장치에서 Wi-Fi 설정 공유)

iOS 장치(iPhone/iPod/iPad)를 사용하여 네트워크에 연결합니다. Wi-Fi를 사용하여 본 장치에 iOS 장치를 연결하면 본 장치가 iOS 장치와 동일한 네트워크에 자동으로 연결됩니다.

1. 디스플레이에서 "Share Wi-Fi setting from an iOS device(iOS 장치에서 Wi-Fi 설정 공유)"를 선택합니다.
2. iOS 장치가 무선 LAN(Wi-Fi) 라우터에 연결되어 있는지 확인한 후, iOS 장치의 Wi-Fi 구성 화면 아래쪽에 있는 "SET UP NEW AIRPLAY SPEAKER(새 AIRPLAY 스피커 설정)..."에서 "Marantz SACD30n"을 선택합니다.
3. iOS 장치 화면에서 "Next(다음)"를 누릅니다.



- iOS 장치 펌웨어 버전이 iOS 7 이상을 지원해야 합니다.

□ WPS Router(WPS 라우터)

WPS 호환 라우터를 사용하여 푸시 버튼 방법으로 연결합니다.

1. 디스플레이에서 "WPS Router(WPS 라우터)"를 선택합니다.
2. 연결하고자 하는 라우터의 WPS 버튼을 눌러 WPS 모드로 전환합니다.
 - 버튼을 누르고 있는 시간은 라우터에 따라 다릅니다.
3. 2분 이내에 ENTER를 누릅니다.

□ Manual(수동)

연결하고자 하는 네트워크의 이름(SSID) 및 암호를 입력합니다.

1. 다음 항목을 설정합니다.

SSID:	무선 네트워크의 이름(SSID)을 입력합니다.
Security(보안):	사용 중인 액세스 포인트의 암호화 설정에 따라 암호화 방법을 선택합니다.
Password(암호):	암호를 입력합니다.

2. 설정 끝에서 "Test Connection(연결 테스트)"을 선택합니다.



- 본 장치의 무선 LAN(Wi-Fi) 설정은 무선 LAN 연결을 지원하는 PC 또는 태블릿에서도 구성할 수 있습니다.
 1. 장치의 전원이 켜지면 본체의 및 커서 오른쪽 버튼을 3초 이상 길게 누릅니다.
 2. "Connect your Wi-Fi device to Wi-Fi network called "Marantz SACD30n" (Wi-Fi 장치를 "Marantz SACD30n" Wi-Fi 네트워크에 연결하십시오.)"라는 메시지가 디스플레이에 나타나면 "Marantz SACD30n"에 사용되는 PC 또는 태블릿의 무선 LAN을 연결합니다.
 3. 브라우저를 시작하고 URL에 "192.168.1.16/settings/"를 입력합니다.
 4. 브라우저를 사용하여 설정을 입력하고 "Save Settings(설정 저장)"를 선택한 다음 설정을 종료합니다.
- WEP 암호화 네트워크에 연결하는 경우 라우터의 기본 키 설정으로 "1"을 지정하십시오. (본 장치의 Default key(기본 키)는 "1"로 고정되어 있습니다.)

Settings(설정)

IP 주소를 구성합니다.

- 브로드밴드 라우터(DHCP 기능)를 사용하면 본 장치의 기본 설정에서는 DHCP 기능이 "On(켜기)"으로 설정되어 있으므로 IP 주소와 같은 네트워크 연결에 필요한 정보가 자동으로 구성됩니다.
- 고정 IP 주소를 할당하는 경우 또는 DHCP 기능 없이 네트워크에 연결하는 경우에만 IP 주소, 서브넷 마스크, 게이트웨이 및 DNS 서버 정보를 설정하십시오.

■ DHCP

네트워크에 연결하는 방법을 선택합니다.

On(켜기) 라우터에서 네트워크 설정을 자동으로
(기본 설정): 구성합니다.

Off(끄기): 네트워크 설정을 수동으로 구성합니다.

■ IP Address(IP 주소)

아래에 나와 있는 범위 내에서 IP 주소를 설정합니다.

- 다른 IP 주소가 설정되어 있는 경우 네트워크 오디오 기능을 사용할 수 없습니다.
CLASS A: 10.0.0.1 - 10.255.255.254
CLASS B: 172.16.0.1 - 172.31.255.254
CLASS C: 192.168.0.1 - 192.168.255.254

■ Subnet Mask(서브넷 마스크)

본 장치에 xDSL 모뎀 또는 커넥터 어댑터를 직접 연결하는 경우 제공업체로부터 제공받은 설명서에 표시된 서브넷 마스크를 입력합니다. 일반적으로 255.255.255.0을 입력합니다.

■ Gateway(게이트웨이)

게이트웨이(라우터)에 연결하는 경우 해당 IP 주소를 입력합니다.

■ DNS

제공업체에서 제공받은 설명서에 표시된 DNS 주소를 입력합니다.

■ Save(저장)

설정을 저장합니다.



- 인터넷에 연결할 수 없는 경우 연결 및 설정을 다시 확인하십시오. (☞ 23페이지)
- 인터넷 연결에 대해 이해가 잘 안 되는 경우 ISP(인터넷 서비스 제공업체) 또는 컴퓨터를 구매한 상점에 문의하십시오.

■ Diagnostics(진단)

네트워크 연결을 확인하는 데 사용됩니다.

■ Physical Connection(물리적 연결)

물리적 LAN 포트 연결을 확인합니다.

OK

Error(오류):

LAN 케이블이 연결되어 있지 않습니다.
연결을 확인하십시오.



- 무선 LAN을 사용하여 연결된 경우 "Connection Wireless(Wi-Fi)(무선 연결 (Wi-Fi))"가 표시됩니다.

■ Router Access(라우터 액세스)

본 장치와 라우터의 연결을 확인합니다.

OK

Error(오류):

라우터와 통신에 실패했습니다.
라우터 설정을 확인하십시오.

■ Internet Access(인터넷 액세스)

본 장치에 인터넷(WAN)에 대한 액세스 권한이 있는지 확인합니다.

OK

Error(오류):

인터넷 연결에 실패했습니다.
인터넷 연결 환경 또는 라우터 설정을
확인하십시오.

HEOS Account(HEOS 계정)

HEOS Account(HEOS 계정)에 대해 설정합니다.
HEOS Favorites(HEOS 즐겨찾기)를 사용하려면 HEOS 계정이 필요합니다.
표시되는 메뉴는 HEOS 계정 상태에 따라 다릅니다.

로그인하지 않은 경우

■ I have a HEOS Account(HEOS 계정 있음)

이미 HEOS 계정이 있으면 현재 로그인에 사용하는 계정 이름과 암호를 입력합니다.

■ Create Account(계정 만들기)

HEOS 계정이 없으면 새 HEOS 계정을 만듭니다.

■ Forgot Password(암호 잊음)

암호가 생각나지 않는 경우 암호를 재설정하는 방법을 설명하는 이메일을 보냅니다.

이미 로그인한 경우

■ Signed in As(로그인)

현재 로그인되어 있는 HEOS 계정이 표시됩니다.

■ Change Location(위치 변경)

로그인된 HEOS 계정에 대한 지역 설정을 변경합니다.

■ Change Password(암호 변경)

로그인된 HEOS 계정에 대한 암호를 변경합니다.

■ Delete Account(계정 삭제)

로그인된 HEOS 계정을 삭제합니다.

■ Sign Out(로그아웃)

HEOS 계정에서 로그아웃합니다.

리모컨의 볼륨 버튼 기능 전환

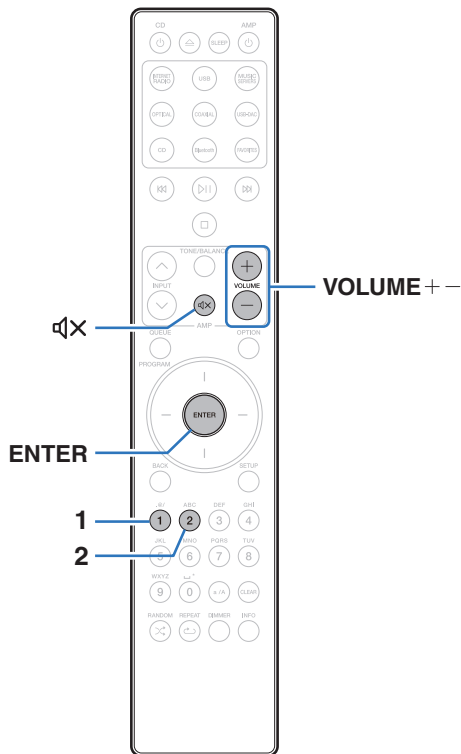

본 장치의 아날로그 오디오 출력 단자(VARIABLE)에 파워 앰프를 연결하는 경우, 파워 앰프의 볼륨을 본 장치에서 조정할 수 있도록 본 장치에 포함된 리모컨의 조작 모드를 변경할 수 있습니다. 리모컨 조작 모드는 앰프 조작 모드와 네트워크 SACD 플레이어 조작 모드 두 가지입니다.

앰프 조작 모드는 Marantz 앰프의 볼륨을 조정하고, 네트워크 SACD 플레이어 조작 모드는 본 장치의 아날로그 오디오 출력 단자(VARIABLE)에서 출력되는 오디오 신호의 볼륨을 조정합니다. 리모컨 조작 모드의 출고 시 공장 기본 설정은 앰프 조작 모드입니다.



- 리모컨 조작 모드를 설정한 후 각 장치의 작동을 확인하십시오.
- VOLUME + - 및 MUTE 버튼을 눌러 리모컨 조작 모드 설정 간에 전환하십시오.

리모컨 조작 모드를 네트워크 SACD 플레이어 조작 모드로 설정

- 1 ENTER 버튼과 리모컨의 숫자 2 버튼을 함께 5초 이상 길게 누릅니다.



- 아날로그 오디오 출력 커넥터(VARIABLE)에서 출력되는 오디오 신호의 볼륨을 조정하려면 메뉴의 "Variable Out(가변 출력)"도 "On(켜짐)"으로 설정해야 합니다. (☞ 87페이지)

리모컨 조작 모드를 앰프 조작 모드로 설정

- 1 ENTER 버튼과 리모컨의 숫자 1 버튼을 함께 5초 이상 길게 누릅니다.



- 배터리를 분리하면 리모컨 조작 모드가 기본 설정으로 돌아갑니다. 배터리를 교체한 후에는 리모컨 조작 모드를 다시 설정하십시오.

목차

■ 팁

필터를 전환하여 원하는 음질을 변경하려는 경우	105
고음질 아날로그 출력 오디오를 감상하려는 경우	105
고음질로 재생하여 들으려는 경우	105
전원 꺼짐 상태에서 간편한 조작법	106
본 장치에 파워 앰프를 연결하려는 경우	106
실수로 볼륨이 너무 크게 올라가지 않게 하려는 경우	106

■ 문제 해결

전원이 켜지지 않는다/전원이 꺼진다	108
리모컨으로 조작할 수 없다	109
본 장치의 디스플레이에 아무것도 표시되지 않는다	109
사운드가 출력되지 않는다	110
사운드가 중단되거나 노이즈가 발생한다	111
원하는 사운드가 출력되지 않는다	113
AirPlay를 재생할 수 없다	113
USB 메모리 장치를 재생할 수 없다	115
Bluetooth를 재생할 수 없다	116
인터넷 라디오를 재생할 수 없다	117
PC 또는 NAS에 있는 음악 파일을 재생할 수 없다(음악 서버)	118
다양한 온라인 서비스를 재생할 수 없다	119
무선 LAN 네트워크에 연결할 수 없다	119
디스크를 재생할 수 없다	121
디스크 트레이가 열리기 전에 지연이 발생한다	121
PC 또는 Mac에 있는 음악 파일을 재생할 수 없다(USB-DAC)	122
디지털 장치에서 오디오를 재생할 수 없다(동축/광)	123
업데이트/업그레이드 오류 메시지	124

팁

필터를 전환하여 원하는 음질을 변경하려는 경우

- 필터 특성을 전환하십시오. (☞ 87페이지)

고음질 아날로그 출력 오디오를 감상하려는 경우

- 메뉴의 "Digital Out(디지털 출력)"을 "Off(끄기)"로 설정하십시오. (☞ 88페이지)
- 디스플레이를 끄려면 DIMMER 버튼을 누르십시오. (☞ 77페이지)
- 메뉴의 "Lighting(조명)"을 "Off"로 설정하십시오. (☞ 89페이지)

고음질로 재생하여 들으려는 경우

- 음질에 영향을 미치는 노이즈를 방지하기 위해 네트워크 및 USB 메모리 재생(USB-A) 기능을 중지할 수 있습니다. 메뉴에서 "Network & USB-A(네트워크 및 USB-A)"를 "Disabled(비활성화)"로 설정하십시오. (☞ 94페이지)
- 음질에 영향을 미치는 노이즈를 방지하기 위해 Wi-Fi 기능을 중지할 수 있습니다. 메뉴에서 "Wi-Fi"를 "Disabled(비활성화)"로 설정하십시오. (☞ 94페이지)
- Bluetooth 기능을 끄면 음질에 영향을 주는 잡음이 억제하여 고음질 사운드를 재생할 수 있습니다. 메뉴에서 "Bluetooth"를 "Disabled(비활성화)"로 설정합니다. (☞ 94페이지)
- 본 장치의 아날로그 오디오 출력 단자(VARIABLE)에서 오디오를 출력하는 회로를 중지할 수 있습니다. 이렇게 하면 본 장치의 아날로그 오디오 출력 단자(FIXED)에서 출력되는 오디오 신호가 영향을 받지 않게 됩니다. 메뉴에서 "Variable Out(가변 출력)"을 "Off(끄기)"로 설정합니다. (☞ 87페이지)

전원 꺼짐 상태에서 간편한 조작법

- 본 장치의 전원 공급을 자동으로 켜고 마지막으로 선택된 입력 소스의 재생을 시작하려면 >II 버튼을 누르십시오.
- "Network Control(네트워크 제어)" 기능이 "On(켜기)"으로 설정되어 있는 경우에는 AirPlay나 HEOS 앱을 통해 재생 또는 기타 조작을 수행할 수 있습니다. (☞ 95페이지)

본 장치에 파워 앰프를 연결하려는 경우

- 후면 패널의 아날로그 오디오 출력 커넥터(VARIABLE)에 파워 앰프를 연결할 수 있습니다. 아날로그 오디오 출력 커넥터(VARIABLE)에서 출력되는 오디오 신호의 볼륨을 리모컨으로 조정하려면 메뉴에서 "Variable Out(가변 출력)"을 "On(켜기)"으로 설정하고 리모컨의 볼륨 버튼 조작 모드를 네트워크 SACD 플레이어 조작 모드로 설정하십시오.

실수로 볼륨이 너무 크게 올라가지 않게 하려는 경우

- 미리 메뉴에서 "Volume Limit(볼륨 제한)"의 볼륨 상한을 설정하십시오. 자녀 또는 타인이 실수로 볼륨을 너무 크게 올리는 것을 방지해줍니다. (☞ 87페이지)

문제 해결

문제가 발생하면 먼저 다음 사항을 확인하십시오.

1. 올바르게 연결되어 있습니까?
2. 세트가 사용 설명서에 설명된 대로 작동하고 있습니까?
3. 다른 장치가 올바르게 작동하고 있습니까?



- 위 1 ~ 3단계로도 문제가 개선되지 않은 경우 장치를 다시 시작하면 문제를 개선할 수 있습니다.
디스플레이에 "Restart(다시 시작)"가 표시될 때까지 장치의  버튼을 계속 누르거나 장치의 전원 코드를 뽑았다가 다시 끼우십시오.

본 장치가 올바르게 작동하지 않을 경우 이 섹션에서 해당 증상을 확인하십시오.

증상이 여기에 설명된 것과 일치하지 않을 경우 본 장치에 장애가 발생한 것일 수 있으므로 판매 업체에 문의하십시오. 이런 경우 전원을 즉시 분리하고 본 장치의 구입처에 문의하십시오.

전원이 켜지지 않는다 / 전원이 꺼진다

전원이 켜지지 않는다.

- 전원 플러그가 전원 콘센트에 제대로 꽂혀 있는지 확인하십시오. (☞ 28페이지)
- 본 장치가 대기 모드입니다. 장치의 ϕ 버튼 또는 리모컨의 CD ϕ 버튼을 누르십시오. (☞ 30페이지)

전원이 자동으로 꺼진다.

- 절전 타이머가 설정되었습니다. 전원을 다시 켜십시오. (☞ 78페이지)
- "Auto Standby(자동 대기)"가 설정되어 있습니다. 일정한 시간 동안 조작이 없을 경우 "Auto-Standby(자동 대기)"가 트리거됩니다. "Auto-Standby(자동 대기)" 모드를 비활성화하려면 메뉴에서 "Auto Standby(자동 대기)"를 "Off(끄기)"로 설정하십시오. (☞ 89페이지)

전원이 켜지면 보호 회로 표시등에 주황색 불이 깜빡입니다.

- 내부 전원 공급 오류로 인해 보호 회로가 가동되었습니다. 장치의 전원 코드를 분리했다가 다시 꽂으십시오.

리모컨으로 조작할 수 없다

리모컨으로 조작할 수 없다.

- 건전지가 모두 소모되었습니다. 새 건전지로 교체하십시오. (☞ 7페이지)
- 본 장치에서 약 7m 거리 이내, 30도 이내에서 리모컨을 조작하십시오. (☞ 7페이지)
- 본 장치와 리모컨 사이의 장애물을 제거하십시오.
- ⊕ 및 ⊖ 기호를 확인하여 올바른 방향으로 건전지를 넣으십시오. (☞ 7페이지)
- 장치의 리모컨 센서가 강력한 빛(직사광선, 인버터 타입 형광등 등)에 노출되어 있습니다. 리모컨 센서가 강한 빛에 노출되지 않는 곳으로 장치를 이동하십시오.
- 3D 비디오 기기를 사용하는 경우 TV, 3D 시청용 안경 등과 같은 장치 사이의 적외선 통신의 영향으로 인해 본 장치의 리모컨이 작동하지 않을 수 있습니다. 이런 경우, 본 장치의 리모컨 작동에 영향을 미치지 않도록 3D 통신 기능을 지원하는 장치의 방향과 거리를 조정하십시오.
- 본 장치를 독립적으로 사용할 때는 스위치를 INTERNAL로 설정하십시오. (☞ 26페이지)

본 장치의 디스플레이에 아무것도 표시되지 않는다

디스플레이가 꺼져 있다.

- DIMMER 버튼을 누르고 끄기 이외의 설정으로 변경하십시오. (☞ 77페이지)

사운드가 출력되지 않는다

사운드가 출력되지 않는다. 또는 사운드가 왜곡된다.

- 모든 장치의 연결부를 확인하십시오. (☞ 17페이지)
- 연결 케이블을 확실하게 삽입하십시오.
- 입력 커넥터와 출력 커넥터를 반대로 연결하지 않았는지 확인하십시오.
- 케이블이 손상되었는지 확인하십시오.
- 앰프의 기능과 컨트롤을 확인하고 필요한 만큼 조정하십시오.
- 디지털 오디오 입력 커넥터가 있는 장치에 연결할 때는 "Digital Out(디지털 출력)"을 "On(켜기)"으로 설정하십시오. (☞ 88페이지)
- Super Audio CD의 HD 레이어 또는 DSD 신호가 있는 파일 또는 샘플링 주파수가 352.8kHz 이상인 선형 PCM 신호를 재생하는 경우 디지털 오디오 출력이 중지됩니다.
- 파워 앰프를 아날로그 오디오 출력 커넥터(VARIABLE)에 연결할 때는 메뉴에서 "Variable Out(가변 출력)"을 "On(켜기)"으로 설정하십시오. (☞ 87페이지)

사운드가 중단되거나 노이즈가 발생한다

인터넷 라디오 또는 USB 메모리 장치에서 재생하는 동안 가끔씩 사운드가 중단된다.

- USB 메모리 장치의 전송 속도가 느린 경우 사운드가 간혹 중단될 수 있습니다.
- 네트워크 통신 속도가 느리거나 라디오 방송국이 사용 중입니다.

컴퓨터에 저장된 트랙 재생 중에 사운드가 중단된다.

- 컴퓨터에서 음악을 재생하는 동안에는 플레이어 소프트웨어 이외의 응용 프로그램을 시작하지 마십시오.
- 사용 중인 컴퓨터의 하드웨어 또는 소프트웨어 구성에 따라 사운드가 중단될 수 있습니다.

휴대전화로 통화를 할 때 본 장치에서 출력되는 오디오에 노이즈가 발생한다.

- 통화를 할 때 휴대전화와 본 장치 간 거리를 20cm 이상 유지하십시오.

CD-R/-RW 또는 DVD-R/-RW/+R/+RW에서 재생하는 동안 가끔씩 사운드가 중단된다.

- 고음질 오디오 소스가 포함된 CD-R/-RW를 재생하는 동안 사운드가 끊길 수 있습니다.
- 이는 레코딩 상태 불량 또는 디스크 자체의 품질 불량 때문일 수 있습니다. 올바르게 레코딩된 디스크를 사용하십시오.

Wi-Fi 연결을 사용할 때 사운드가 잘린다.

- 무선 LAN에서 주파수 대역은 전자레인지, 무선 전화, 무선 게임 컨트롤러 및 기타 무선 LAN 장치에서도 사용됩니다. 그러한 장치를 본 장치와 함께 사용하면 전자 간섭으로 인해 사운드가 잘릴 수 있습니다. 사운드가 잘리는 현상은 다음과 같은 방법으로 개선할 수 있습니다. (☞ 23페이지)
 - 본 장치에 간섭을 일으키지 않는 기기를 설치합니다.
 - 간섭을 일으키는 기기에 대한 전원 공급을 차단합니다.
 - 본 장치가 연결되는 라우터 채널의 설정을 변경합니다. (채널 변경 방법에 대한 자세한 내용은 무선 라우터 사용 설명서를 참조하십시오.)
 - 무선 LAN 연결로 전환합니다.
- 특히 대용량 음악 파일을 재생하는 경우 무선 LAN 환경에 따라 재생 사운드가 중단될 수도 있습니다. 이런 경우 유선 LAN 연결을 사용하십시오. (☞ 96페이지)

원하는 사운드가 출력되지 않는다

볼륨이 올라가지 않는다.

- 아날로그 오디오 출력 단자(VARIABLE)에서 출력되는 오디오 신호의 최대 볼륨이 너무 낮게 설정되어 있습니다. 메뉴의 "Volume Limit(볼륨 한계)"를 사용하여 최대 볼륨을 설정하십시오. (☞ 87페이지)

헤드폰 볼륨이 작다.

- 임피던스가 높거나 감도가 낮은 헤드폰을 사용 중인 경우에는 "H/P Amplifier Gain(H/P 앰프 게인)"을 "High(고)"로 전환하십시오. (☞ 88페이지)

AirPlay를 재생할 수 없다

AirPlay 아이콘이 iTunes / iPhone / iPod touch / iPad에 표시되지 않는다.

- 본 장치와 PC / iPhone / iPod touch / iPad가 동일한 네트워크(LAN)에 연결되어 있지 않습니다. 본 장치와 동일한 LAN에 연결하십시오. (☞ 23페이지)
- iTunes / iPhone / iPod touch / iPad의 펌웨어가 AirPlay와 호환되지 않습니다. 펌웨어를 최신 버전으로 업데이트하십시오.
- 메뉴에서 "Network & USB-A(네트워크 및 USB-A)"를 "Enabled(활성화)"로 설정합니다. "Network & USB-A(네트워크 및 USB-A)"가 "Disabled(비활성화)"인 경우 AirPlay 기능이 작동하지 않습니다. (☞ 94페이지)

오디오가 출력되지 않는다.

- iTunes / iPhone / iPod touch / iPad의 볼륨이 최소 레벨로 설정되어 있습니다. 아날로그 오디오 출력 커넥터(VARIABLE)의 오디오 출력 볼륨은 iTunes / iPhone / iPod touch / iPad의 볼륨에 연결되어 있습니다. 적절한 볼륨 레벨을 설정하십시오.
- AirPlay 재생을 수행하지 않았거나 본 장치가 선택되지 않았습니다. iTunes / iPhone / iPod touch / iPad 화면에서 AirPlay 아이콘을 클릭하고 본 장치를 선택하십시오. (☞ 73페이지)

AirPlay를 iPhone / iPod touch / iPad에서 재생하는 동안 오디오가 중단된다.

- iPhone/iPod touch/iPad의 백그라운드에서 실행 중인 응용 프로그램을 종료한 다음 AirPlay를 사용하여 재생하십시오.
- 일부 외부 요소가 무선 연결에 영향을 미칠 수 있습니다. 무선 LAN 액세스 포인트로부터의 거리를 좁히는 등의 조치를 취하여 네트워크 환경을 수정하십시오.

iTunes를 리모컨으로 조작할 수 없다.

- iTunes에서 "Allow iTunes audio control from remote speakers(원격 스피커에서 iTunes 오디오 제어 허용)" 설정을 활성화하십시오. 그러면 리모컨으로 재생, 일시 정지 및 건너뛰기 조작을 수행할 수 있습니다.

USB 메모리 장치를 재생할 수 없다

USB 메모리 장치가 인식되지 않는다.

- USB 메모리 장치를 분리한 다음 다시 연결하십시오. (☞ 22페이지)
- 대용량 저장소 유형을 준수하는 USB 메모리 장치가 지원됩니다.
- 본 장치는 USB 허브를 통한 연결을 지원하지 않습니다. USB 메모리 장치를 직접 USB 포트에 연결하십시오.
- USB 메모리 장치를 FAT32 또는 NTFS로 포맷해야 합니다.
- 모든 USB 메모리 장치가 올바르게 작동하는 것은 아닙니다. 일부 USB 메모리 장치는 인식되지 않습니다. AC 어댑터 전원이 필요한 USB 연결과 호환되는 휴대용 하드 디스크 드라이브 유형을 사용하는 경우에는 드라이브와 함께 제공된 AC 어댑터를 사용하십시오.
- 메뉴에서 "Network & USB-A(네트워크 및 USB-A)"를 "Enabled(활성화)"로 설정합니다. "Network & USB-A(네트워크 및 USB-A)"가 "Disabled(비활성화)"인 경우 USB 메모리 장치 재생 기능이 작동하지 않습니다. (☞ 94페이지)

USB 메모리 장치의 파일이 표시되지 않는다.

- 본 장치에서 지원하지 않는 유형의 파일은 표시되지 않습니다. (☞ 37페이지)
- 본 장치는 최대 8개 폴더 레이어에 있는 파일을 표시할 수 있습니다. 각 레이어당 최대 5000개 파일(폴더)을 표시할 수 있습니다. USB 메모리 장치의 폴더 구조를 수정하십시오.
- USB 메모리 장치에 여러 개의 파티션이 있는 경우에는 첫 번째 파티션에 있는 파일만 표시됩니다.

iOS 장치가 인식되지 않는다.

- 본 장치의 USB 포트는 iOS 및 Android 장치로부터의 재생을 지원하지 않습니다.

USB 메모리 장치의 파일을 재생할 수 없다.

- 본 장치에서 지원되지 않는 형식으로 만든 파일입니다. 본 장치에서 지원되는 형식을 확인하십시오. (☞ 130페이지)
- 저작권이 보호된 파일을 재생하려고 시도하고 있습니다. 저작권이 보호된 파일은 본 장치에서 재생할 수 없습니다.
- 앨범 아트 파일 크기가 2MB를 초과하는 경우 재생하지 못할 수 있습니다.

Bluetooth를 재생할 수 없다

Bluetooth 장치를 본 장치에 연결할 수 없다.

- Bluetooth 장치에서 Bluetooth 기능이 활성화되어 있지 않습니다. Bluetooth 기능을 활성화하려면 해당 Bluetooth의 사용자 설명서를 참조하십시오.
- Bluetooth 장치를 본 기기에 가까이 가져오십시오.
- A2DP 프로파일과 호환되지 않는 경우에도 Bluetooth 장치가 본 장치와 연결할 수 없습니다.
- Bluetooth 장치의 전원을 껐다가 다시 켜면 Bluetooth 장치가 연결을 다시 시도합니다.
- 메뉴에서 "Bluetooth"를 "Enabled(활성화)"로 설정합니다. "Bluetooth"가 "Disabled(비활성화)"인 경우 Bluetooth 기능이 작동하지 않습니다. (☞ 94페이지)

사운드가 잘린다.

- Bluetooth 장치를 본 기기에 가까이 가져오십시오.
- Bluetooth 장치와 본 장치 간에 장애물을 제거하십시오.
- 전자기 간섭을 방지하려면 본 장치를 전자 레인지, 무선 LAN 장치 및 기타 Bluetooth 장치에서 멀리 두십시오.
- Bluetooth 장치를 다시 연결하십시오.

인터넷 라디오를 재생할 수 없다

방송국 목록이 표시되지 않는다.

- LAN 케이블이 올바르게 연결되어 있지 않거나 네트워크 연결이 해제되어 있습니다. 연결 상태를 확인하십시오. (☞ 23페이지)
- 네트워크 진단 모드를 수행하십시오.

인터넷 라디오를 재생할 수 없다.

- 선택한 라디오 방송국이 본 장치에서 지원되지 않는 형식으로 방송 중입니다. 본 장치에서 재생할 수 있는 형식은 WMA, MP3 및 MPEG-4 AAC입니다. (☞ 136페이지)
- 라우터에서 방화벽 기능이 활성화되어 있습니다. 방화벽 설정을 확인하십시오.
- IP 주소가 올바르게 설정되어 있지 않습니다. (☞ 99페이지)
- 라우터 전원이 켜져 있는지 확인하십시오.
- IP 주소를 자동으로 가져오려면 라우터의 DHCP 서버 기능을 활성화하십시오. 또한 본 장치에서 DHCP 설정을 "On(켜기)"으로 설정하십시오. (☞ 99페이지)
- IP 주소를 수동으로 가져오려면 본 장치의 IP 주소를 설정하십시오. (☞ 99페이지)
- 일부 라디오 방송국은 일부 시간대에 무언으로 방송됩니다. 이러한 경우 오디오가 출력되지 않습니다. 잠시 기다린 후 동일한 라디오 방송국을 선택하거나 다른 라디오 방송국을 선택하십시오. (☞ 33페이지)
- 선택한 라디오 방송국이 서비스되고 있지 않습니다. 서비스 중인 라디오 방송국을 선택하십시오.

즐거 찾는 라디오 방송국에 연결할 수 없다.

- 라디오 방송국이 현재 서비스되고 있지 않습니다. 라디오 방송국 서비스에 등록하십시오.

PC 또는 NAS에 있는 음악 파일을 재생할 수 없다(음악 서버)

컴퓨터에 저장된 파일을 재생할 수 없다.

- 파일이 호환되지 않는 형식으로 저장되어 있습니다. 호환되는 형식으로 기록하십시오. (☞ 135페이지)
- 저작권이 보호된 파일은 본 장치에서 재생할 수 없습니다.
- 서버 또는 NAS의 미디어 공유 설정에서 본 장치를 허용하고 있지 않습니다. 본 장치를 허용하도록 이 설정을 변경하십시오. 자세한 내용은 서버 또는 NAS에 제공되는 사용자 설명서를 참조하십시오.

서버를 찾을 수 없거나 서버에 연결할 수 없다.

- 컴퓨터 또는 라우터의 방화벽이 활성화되어 있습니다. 컴퓨터 또는 라우터의 방화벽 설정을 확인하십시오.
- 컴퓨터의 전원이 켜져 있지 않습니다. 먼저 전원을 켜십시오.
- 서버가 실행되고 있지 않습니다. 서버를 시작하십시오.
- 본 장치의 IP 주소가 잘못되었습니다. 본 장치의 IP 주소를 확인합니다. (☞ 94페이지)

PC 또는 NAS에 있는 파일이 표시되지 않는다.

- 본 장치에서 지원하지 않는 유형의 파일은 표시되지 않습니다. (☞ 135페이지)

NAS에 저장된 음악을 재생할 수 없다.

- DLNA 표준을 준수하는 NAS를 사용하는 경우 NAS 설정의 DLNA 서버 기능을 활성화하십시오.
- DLNA 표준을 준수하지 않는 NAS를 사용하는 경우 PC를 통해 음악을 재생하십시오. Windows Media Player의 미디어 공유 기능을 설정하고 NAS를 선택된 재생 폴더에 추가하십시오.
- 연결이 제한되는 경우 오디오 장비를 연결 대상으로 설정하십시오.

다양한 온라인 서비스를 재생할 수 없다

다양한 온라인 서비스를 재생할 수 없다.

- 온라인 서비스 연결이 해제되었을 수 있습니다.

무선 LAN 네트워크에 연결할 수 없다

네트워크에 연결할 수 없다.

- 네트워크 이름(SSID), 암호 및 암호화 설정이 올바르게 설정되지 않았습니다. 본 장치의 설정 세부 사항에 따라 네트워크 설정을 구성하십시오. (☞ 98페이지)
- 다시 연결하기 전에 먼저 무선 LAN 액세스 포인트로부터의 거리를 줄이고 액세스 개선을 위해 장애물을 제거하십시오. 장치를 전자레인지 및 다른 네트워크 액세스 포인트와 떨어진 곳에 배치하십시오.
- 다른 네트워크에서 사용 중인 채널을 피해 액세스 포인트 채널 설정을 구성하십시오.
- 본 장치는 WEP(TSN)와 호환되지 않습니다.

WPS Router(WPS 라우터)에 연결할 수 없다.

- 라우터의 WPS 모드가 작동 중인지 확인하십시오.
- 라우터의 WPS 버튼을 누른 후 2분 이내에 ENTER 버튼을 누르십시오.
- WPS 2.0 표준과 호환되는 라우터/설정이 필요합니다. 암호화 시간을 "None(없음)", "WPA-PSK(AES)" 또는 WPA2-PSK(AES)로 설정하십시오. (☞ 97페이지)
- 라우터 암호화 방법이 WEP/WPA-TKIP/WPA2-TKIP인 경우 라우터의 WPS 버튼으로는 연결할 수 없습니다. 이 경우 "Auto-Scan(자동 스캔)" 또는 "Manual(수동)" 방법을 사용하여 연결하십시오.

iPhone/iPod touch/iPad를 사용하여 네트워크에 연결할 수 없다.

- iPhone/iPod touch/iPad 펌웨어를 최신 버전으로 업데이트하십시오.
- 무선 연결을 통해 설정을 구성하는 경우 iOS 7 이상이 지원되어야 합니다.

디스크를 재생할 수 없다

재생 버튼을 눌렀을 때 재생할 수 없거나 디스크의 특정 부분을 제대로 재생할 수 없다.

- 디스크에 먼지나 흠집이 있습니다. 디스크를 청소하거나 다른 디스크를 삽입하십시오(☞ 133페이지).

CD-R/-RW 또는 DVD-R/-RW/+R/+RW를 재생할 수 없다.

- 완성되지 않은 디스크는 재생할 수 없습니다. 완성된 디스크를 사용하십시오. (☞ 126페이지)
- 이는 레코딩 상태 불량 또는 디스크 자체의 품질 불량 때문일 수 있습니다. 올바르게 레코딩된 디스크를 사용하십시오.
- 본 장치에서 지원되지 않는 형식으로 만든 파일입니다. 본 장치에서 지원되는 형식을 확인하십시오. (☞ 127페이지)

"No Disc(디스크 없음)"가 표시된다.

- 디스크가 거꾸로 삽입된 경우, 삽입된 디스크가 없는 경우, 삽입된 디스크가 본 장치와 호환되지 않거나 먼지 또는 흠집이 있어서 읽을 수 없는 경우 "No Disc(디스크 없음)"가 표시됩니다.

"System Error(시스템 오류)"가 표시된다.

- 디스크, 형식 등으로 인한 오류 이외의 오류가 발생하면 "System Error(시스템 오류)"가 표시됩니다.

"Wrong Format(잘못된 형식)"이 표시된다.

- 본 장치에서 지원되지 않는 형식으로 만든 파일의 경우 "Wrong Format(잘못된 형식)"이 표시됩니다. 본 장치에서 지원되는 형식을 확인하십시오. (☞ 127페이지)

디스크 트레이가 열리기 전에 지연이 발생한다

디스크 트레이가 열리기 전에 지연이 발생한다

- "CD" 이외의 입력 소스를 선택하면 음질 개선을 위해 CD 드라이브 메커니즘에 대한 전원이 꺼집니다. 이 문제는 이 메커니즘에 대한 전원이 꺼졌기 때문에 발생한 것이며, 오작동이 아닙니다.

PC 또는 Mac에 있는 음악 파일을 재생할 수 없다(USB-DAC)

컴퓨터가 본 장치를 인식하지 못한다.

- USB 케이블을 컴퓨터의 USB 포트에 다시 연결하십시오. 다시 연결한 후에도 본 장치가 인식되지 않는 경우 다른 USB 포트에 연결하십시오. (☞ 21페이지)
- 컴퓨터를 다시 시작하십시오.
- 컴퓨터의 OS를 확인하십시오. (☞ 62페이지)
- 컴퓨터가 Windows에서 실행 중인 경우 전용 드라이버 소프트웨어를 설치해야 합니다. (☞ 62페이지)

본 장치가 재생 장치로 선택되지 않는다.

- 컴퓨터의 사운드 설정에서 본 장치를 재생 장치로 선택하십시오. (☞ 61페이지)

"Signal Unlock(신호 잠금 해제)"이 표시됩니다.

- 디지털 오디오 신호를 제대로 감지할 수 없는 경우 "Signal Unlock(신호 잠금 해제)"이 표시됩니다. (☞ 70페이지)

"Unsupported(지원되지 않음)"가 표시된다.

- 본 장치에서 지원되지 않는 오디오 신호가 입력되는 경우 "Unsupported(지원되지 않음)"가 표시됩니다. 컴퓨터 또는 플레이어 소프트웨어의 설정을 확인하십시오. (☞ 70페이지)
- 사용 중인 컴퓨터가 macOS라면 Audio MIDI Setup(오디오 MIDI 설정)을 사용하여 SACD 30n 형식이 384000.0Hz 미만으로 설정되어 있는지 확인하십시오. (☞ 70페이지)

디지털 장치에서 오디오를 재생할 수 없다(동축/광)

"Signal Unlock(신호 잠금 해제)"이 표시됩니다.

- 디지털 오디오 신호를 제대로 감지할 수 없는 경우 "Signal Unlock(신호 잠금 해제)"이 표시됩니다. (☞ 71페이지)

"Unsupported(지원되지 않음)"가 표시된다.

- 본 장치에서 지원되지 않는 오디오 신호가 입력되는 경우 "Unsupported(지원되지 않음)"가 표시됩니다. 디지털 장치의 오디오 출력 신호 형식을 확인하십시오. (☞ 71페이지)

업데이트/업그레이드 오류 메시지

업데이트/업그레이드가 중단되거나 실패하는 경우 오류 메시지가 나타납니다.

디스플레이	설명
Connection fail.(연결에 실패했습니다.) Please check your network, then try again. (네트워크를 확인한 후 다시 시도하십시오.)	네트워크 연결이 불안정합니다. 서버 연결에 실패했습니다. 네트워크 환경을 확인하고 업데이트를 다시 시도하십시오.
Update failed.(업데이트에 실패했습니다.) Please check your network, then try again. (네트워크를 확인한 후 다시 시도하십시오.)	펌웨어 다운로드에 실패했습니다. 네트워크 환경을 확인하고 업데이트를 다시 시도하십시오.
Upgrade failed.(업그레이드에 실패했습니다.) Please check your network, then try again. (네트워크를 확인한 후 다시 시도하십시오.)	펌웨어 다운로드에 실패했습니다. 네트워크 환경을 확인하고 업그레이드를 다시 시도하십시오.
Please check your network, unplug and reconnect the power cord, and try again.(네트워크를 확인하고, 전원 코드를 뽑은 다음 다시 꽂은 후 다시 시도하십시오.)	업데이트에 실패했습니다. 본체의 0를 5초 이상 누르고 있거나 전원 코드를 뽑고 다시 삽입하십시오. 업데이트가 자동으로 다시 시작됩니다.
Please contact customer service in your area. (가까운 고객 서비스 센터에 문의하십시오.)	본 장치가 손상되었을 수 있습니다. 가까운 고객 서비스 센터로 문의하십시오.

네트워크 설정 초기화

네트워크 콘텐츠가 올바르게 표시되지 않거나 장치를 네트워크에 연결할 수 없는 경우 장치를 다시 시작하여 문제를 해결할 수 있습니다. 설정을 기본 설정으로 되돌리기 전에 장치를 다시 시작해볼 것을 권장합니다. (☞ 107페이지)
 장치를 다시 시작해도 작동이 개선되지 않는 경우 아래 단계를 따르십시오.
 네트워크 설정이 공장 기본 설정 값으로 초기화됩니다. 다시 설정하십시오.
 하지만 메뉴의 "Audio(오디오)" 설정은 초기화되지 않습니다.

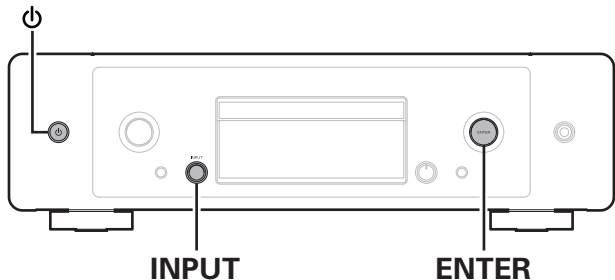

- 1 ㊤를 눌러 장치의 전원을 켭니다.
- 2 INPUT 선택기를 돌려서 "Internet Radio(인터넷 라디오)", "Music Servers(음악 서버)" 또는 "USB Music(USB 음악)"을 선택합니다.
- 3 본 장치의 전원이 켜지면 ㊤를 3초 이상 길게 누르면서 본체의 ENTER를 누릅니다.
- 4 디스플레이에 "Please wait...(잠시 기다려 주십시오...)"이 표시되면 두 버튼에서 손가락을 뺍니다.
- 5 초기화가 완료되면 디스플레이에 "Completed(완료됨)"가 표시됩니다.

참고

- 초기화가 완료될 때까지 전원을 끄지 마십시오.

디스크 재생

재생 가능한 미디어	
Super Audio CD	
CD	
CD-R	
CD-RW	
DVD-R/-RW/+R/+RW	

참고

- 일부 디스크 및 레코딩 형식은 재생할 수 없습니다.
- 최종화되지 않은 디스크는 재생할 수 없습니다.

■ Super Audio CD

Super Audio CD에는 다음 세 가지 유형이 있습니다.

- ① 싱글 레이어 디스크
HD 레이어가 하나인 싱글 레이어 Super Audio CD입니다.
- ② 듀얼 레이어 디스크
2개의 HD 레이어가 있는 Super Audio CD입니다.
고음질로 장시간 재생할 수 있습니다.
- ③ 하이브리드 디스크
HD 레이어와 CD 레이어가 하나씩 있는 듀얼 레이어 Super Audio CD입니다.
CD 레이어의 신호는 일반 CD 플레이어에서 재생할 수 있습니다.



HD 레이어는 고밀도 Super Audio CD 신호 레이어입니다
CD 레이어는 일반 CD 플레이어에서 읽을 수 있는 신호 레이어입니다.



- "MULTI"를 선택하면 L 및 R 채널에 다운믹스된 오디오가 출력됩니다.

■ 재생 가능한 파일

	샘플링 주파수	비트 레이트	비트 길이	재생 가능한 디스크			확장자
				CD-R/-RW	DVD-R/-RW	DVD+R/+RW	
MP3	44.1/48 kHz	32 – 320 kbps	-	✓	✓	✓	.mp3
WMA	44.1/48 kHz	48 – 320 kbps	-	✓	✓	✓	.wma
AAC	44.1/48 kHz	16 – 320 kbps	-	✓	✓	✓	.aac/ .m4a
WAV	44.1/48/88.2/ 96/176.4/192 kHz	-	16/24 bits	✓ *2	✓	✓	.wav
FLAC	44.1/48/88.2/ 96/176.4/192 kHz	-	16/24 bits	✓ *2	✓	✓	.flac
Apple Lossless *1	44.1/48/ 88.2/96 kHz	-	16/24 bits	✓ *2	✓	✓	.m4a
AIFF	44.1/48/88.2/ 96/176.4/192 kHz	-	16/24 bits	✓ *2	✓	✓	.aif/ .aiff
DSD	2.8/5.6 MHz	-	1 bit	-	✓	✓	.dsf/ .dff

*1 ALAC(Apple Lossless Audio Codec) 디코더는 Apache License, Version 2.0에 의해 배포됩니다(<http://www.apache.org/licenses/LICENSE-2.0>).

*2 이 항목은 샘플링 주파수가 44.1/48kHz인 파일을 재생할 때만 사용할 수 있습니다.

■ 재생 가능한 최대 파일 및 폴더 수

최대 폴더 수: 1,000

1개 폴더의 최대 파일 수: 2,000

참고

- 파일에 확장자를 지정하십시오. 확장자가 다르거나 확장자가 없는 파일은 재생할 수 없습니다.
- 자신이 만든 레코딩은 개인 감상용으로만 사용해야 하며, 저작권 법에 의거하여 저작권 소유자의 허락 없이 다른 방식으로 사용할 수 없습니다.



- 저작권으로 보호되지 않는 음악 파일만 본 장치에서 재생할 수 있습니다.
 - 인터넷 상의 유료 사이트에서 다운로드한 콘텐츠는 저작권이 보호됩니다. 또한 컴퓨터에서 CD 등으로부터 추출될 때 WMA 형식으로 인코딩된 파일은 컴퓨터 설정에 따라 저작권이 보호됩니다.
- 재생할 수 있는 최대 파일 및 폴더의 수는 파일 이름 또는 폴더 이름의 길이나 폴더 계층의 수준 수 등의 조건에 따라 다릅니다.

음악 파일 재생 순서

음악 파일이 여러 폴더에 있는 경우에는 본 장치가 미디어를 읽을 때 폴더 재생 순서가 자동으로 설정됩니다. 각 폴더의 파일은 미디어에 파일이 기록된 순서에 따라 날짜와 시간이 오래된 파일부터 재생됩니다.

DVD-R/-RW/+R/+RW 및 CD-R/-RW

DVD-R/-RW/+R/+RW 또는 CD-R/-RW의 파일을 재생할 때는 첫 번째 레이어의 모든 폴더에 있는 파일이 먼저 재생되고 두 번째 레이어, 세 번째 레이어 등의 순서로 재생됩니다.



- PC에 표시되는 재생 순서는 실제 재생 순서와 다를 수 있습니다.
- DVD-R/-RW/+R/+RW 및 CD-R/-RW의 재생 순서는 쓰기 소프트웨어에 따라 다를 수 있습니다.

디스크 및 파일 정보

CD-R/RW 및 DVD-R/RW/+R/+RW에 레코딩된 음악 파일은 큰 세그먼트 (폴더)와 작은 세그먼트(파일)로 분할됩니다. 파일은 폴더에 저장되며, 폴더는 계층 구조로 저장 장치에 배치될 수 있습니다. 본 장치는 최대 8단계까지 폴더를 인식할 수 있습니다.

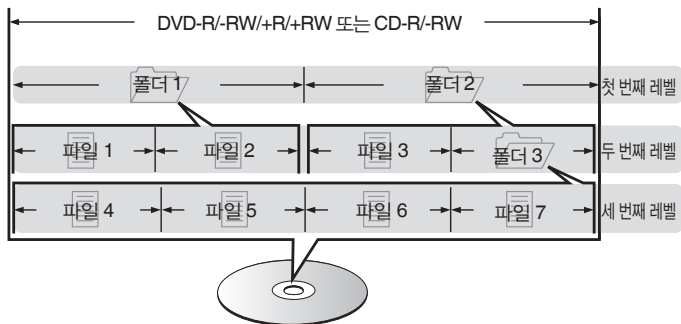

- DVD-R/RW/+R/+RW 또는 CD-R/RW 디스크에 음악 파일을 기록하는 경우, 쓰기 소프트웨어의 형식을 "ISO9660"으로 설정하십시오. 파일을 다른 형식으로 기록하면 제대로 재생되지 않을 수 있습니다. 자세한 내용은 쓰기 소프트웨어의 사용 설명서를 참조하십시오.

USB 메모리 장치 재생

- 본 장치는 MP3 ID3-Tag(버전 2) 표준과 호환됩니다.
- 본 장치는 WMA META 태그와 호환됩니다.
- 앨범 아트워크의 이미지 크기(픽셀)가 500 x 500(WMA/MP3/Apple Lossless/DSD) 또는 349 x 349(MPEG-4 AAC)를 초과하는 경우 음악이 제대로 재생되지 않을 수 있습니다.

■ 지원되는 파일 사양

	샘플링 주파수	비트 레이트	확장자
WMA *1	32/44.1/48 kHz	48 – 192 kbps	.wma
MP3	32/44.1/48 kHz	32 – 320 kbps	.mp3
WAV	32/44.1/48/88.2/ 96/176.4/192 kHz	-	.wav
MPEG-4 AAC *1	32/44.1/48 kHz	48 – 320 kbps	.aac/.m4a
FLAC	44.1/48/88.2/ 96/176.4/192 kHz	-	.flac
Apple Lossless *2	44.1/48/88.2/ 96/176.4/192 kHz	-	.m4a
DSD	2.8/5.6 MHz	-	.dsf/.dff

*1 저작권이 보호되지 않은 파일만 본 장치에서 재생할 수 있습니다.
인터넷 상의 유료 사이트에서 다운로드한 콘텐츠는 저작권이 보호됩니다. 또한 컴퓨터에서 CD 등으로부터 추출될 때 WMA 형식으로 인코딩된 파일은 컴퓨터 설정에 따라 저작권이 보호됩니다.

*2 ALAC(Apple Lossless Audio Codec) 디코더는 Apache License, Version 2.0에 의해 배포됩니다(<http://www.apache.org/licenses/LICENSE-2.0>).

■ 재생 가능한 최대 파일 및 폴더 수

본 장치에서 재생할 수 있는 폴더 및 파일 수의 제한은 다음과 같습니다.

항목	미디어	USB 메모리 장치
폴더 디렉토리 레벨 수 *1		8개 레벨
폴더 수		500
파일 수 *2		5000

*1 제한된 수에는 루트 폴더도 포함됩니다.

*2 허용 가능한 파일 수는 USB 메모리 장치 용량과 파일 크기에 따라 다를 수 있습니다.

참고

- DSD 파일 재생 중에는 디지털 오디오 출력이 중지됩니다.

미디어 사용 시 주의사항

디스크 삽입

- 라벨이 위로 오게 하여 트레이에 디스크를 넣으십시오.
- 디스크를 넣을 때는 디스크 트레이를 완전히 여십시오.
- 12cm 디스크는 바깥쪽 트레이 가이드에 맞추고(그림 1) 8cm 디스크는 안쪽 트레이 가이드에 맞춰서(그림 2) 디스크를 평평하게 넣으십시오.

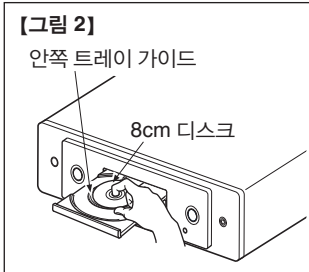
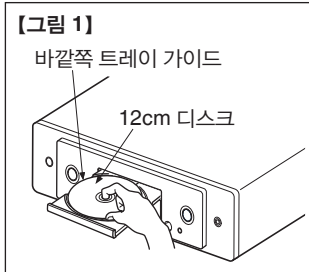

- 8cm 디스크는 어댑터를 사용하지 않고 안쪽 트레이 가이드에 넣으십시오.

참고

- 디스크는 한 번에 하나만 삽입하십시오. 디스크를 2장 이상 넣으면 장치가 손상되거나 디스크 표면이 긁힐 수 있습니다.
- 금이 가거나 흰 디스크 또는 접착제 등으로 붙인 디스크는 사용하지 마십시오.
- 셀로판 테이프 또는 라벨의 점착 부분이 노출된 디스크 또는 라벨이 깨끗하게 제거되지 않아 흔적이 남아 있는 디스크는 사용하지 마십시오. 이런 디스크는 플레이어 안쪽에 달라 붙거나 장치를 손상시킬 수 있습니다.
- 특수한 모양의 디스크는 플레이어를 손상시킬 수 있으므로 사용하지 마십시오.



- 전원이 꺼져 있을 때 디스크 트레이를 손으로 밀어넣지 마십시오. 장치가 손상될 수 있습니다.
- 담배 연기 등이 자욱한 방 안에 장치를 장시간 둘 경우 광 픽업의 표면이 오염되어 신호를 올바르게 수신하지 못할 수 있습니다.

미디어 취급 방법

- 디스크에 지문, 유분 또는 먼지가 남지 않게 하십시오.
- 디스크를 케이스에서 꺼낼 때 디스크가 굽히지 않게 각별히 주의하십시오.
- 디스크를 구부리거나 가열하지 마십시오.
- 가운데 구멍을 확대하지 마십시오.
- 디스크 표면의 라벨이 있는 곳에 볼펜이나 연필로 낙서하거나 새로운 라벨을 디스크에 부착하지 마십시오.
- 디스크를 추운 곳(예: 야외)에서 따뜻한 곳으로 갑자기 이동할 경우 디스크에 습기가 찰 수 있습니다. 그렇다고 해서 디스크를 헤어드라이기 등으로 말리지 마십시오.
- USB 메모리 장치가 재생되는 동안에는 USB 메모리 장치를 꺼내거나 본 장치의 전원을 끄지 마십시오. 장치가 오작동하거나 USB 메모리 장치의 데이터가 손실될 수 있습니다.
- USB 메모리 장치를 열거나 개조하지 마십시오.
- USB 메모리 장치와 파일은 정전기로 인해 손상될 수 있습니다. USB 메모리 장치의 금속 접합부를 손가락으로 만지지 마십시오.
- 흰 USB 메모리 장치는 사용하지 마십시오.
- 사용 후에는 디스크나 USB 메모리 장치를 꺼내서 전용 케이스에 보관하여 먼지, 스크래치 및 변형을 방지하십시오.
- 디스크를 다음과 같은 장소에 보관하지 마십시오.
 1. 직사광선에 장시간 노출되는 장소
 2. 먼지가 많거나 습한 장소
 3. 히터 등의 열에 노출된 장소

디스크 청소

- 디스크에 지문이나 먼지가 있을 경우 닦아 낸 후에 사용하십시오.
- 시중에서 판매하는 디스크 청소 세트 또는 부드러운 천을 사용하여 디스크를 청소하십시오.



디스크 안쪽에서 바깥쪽으로 부드럽게 닦아 냅니다.

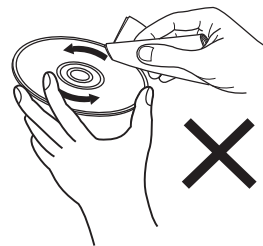

원형으로 문지르면 안 됩니다.

참고

- 레코드 스프레이, 정전기 방지제, 벤젠, 시너 또는 다른 용제는 사용하지 마십시오.

D/A 컨버터

■ 지원되는 오디오 포맷 사양

□ USB-DAC

	샘플링 주파수	비트 길이
DSD (2채널)	2.8/5.6/ 11.2 MHz	1 bit
선형 PCM (2채널)	44.1/48/88.2/96/ 176.4/192/352.8/ 384 kHz	16/24/32 bits



- 샘플링 주파수가 352.8/384kHz인 DSD 파일 및 선형 PCM 신호를 재생할 경우 디지털 오디오 출력이 중지됩니다.

□ 동축/광

	샘플링 주파수	비트 길이
선형 PCM (2채널)	44.1/48/88.2/96/176.4/ 192 kHz	16/24 bits

Bluetooth 장치 재생

본 장치는 다음과 같은 Bluetooth 프로파일을 지원합니다.

- A2DP(Advanced Audio Distribution Profile):
이 표준을 지원하는 Bluetooth 장치를 연결하면 모노 및 스테레오 사운드 데이터를 고품질로 스트리밍할 수 있습니다.
- AVRCP(Audio/Video Remote Control Profile):
이 표준을 지원하는 Bluetooth 장치를 연결하면 본 장치에서 Bluetooth 장치를 작동할 수 있습니다.

■ Bluetooth 통신

본 장치의 전파 브로드캐스트는 의료 기기 작동을 방해할 수 있습니다. 다음과 같은 위치에서는 전파 간섭이 오작동을 일으킬 수 있으므로 본 장치 및 Bluetooth 장치의 전원이 꺼졌는지 확인하십시오.

- 병원, 열차, 항공기, 주유기 및 가연성 가스가 발생하는 장소
- 자동문 및 화재 경보기 근처

PC 및 NAS에 저장되어 있는 파일 재생

- 본 장치는 MP3 ID3-Tag(버전 2) 표준과 호환됩니다.
- 본 장치는 WMA META 태그와 호환됩니다.
- 앨범 아트워크의 이미지 크기(픽셀)가 500 x 500(WMA/MP3/WAV/FLAC) 또는 349 x 349(MPEG-4 AAC)를 초과하는 경우 음악이 제대로 재생되지 않을 수 있습니다.
- 네트워크를 통해 음악 파일을 재생하기 위해서는 해당하는 형식의 배포와 호환되는 서버 또는 서버 소프트웨어가 필요합니다.

앞에서 언급한 오디오 형식을 네트워크 서버를 통해 재생하는 경우 완벽하게 지원할 수 있도록 Twonky Media Server 또는 jRiver Media Server와 같은 소프트웨어가 자신의 컴퓨터나 NAS에 설치되어 있어야 합니다. 사용 가능한 다른 서버 소프트웨어도 있습니다. 이 경우 지원되는 형식을 확인하십시오.

■ 지원되는 파일 사양

	샘플링 주파수	비트 레이트	확장자
WMA *1	32/44.1/48 kHz	48 - 192 kbps	.wma
MP3	32/44.1/48 kHz	32 - 320 kbps	.mp3
WAV	32/44.1/48/88.2/96/176.4/192 kHz	-	.wav
MPEG-4 AAC *1	32/44.1/48 kHz	48 - 320 kbps	.aac/.m4a
FLAC	44.1/48/88.2/ 96/176.4/192 kHz	-	.flac
Apple Lossless *2	44.1/48/88.2/ 96/176.4/192 kHz	-	.m4a
DSD	2.8/5.6 MHz	-	.dsf/.dff

*1 저작권이 보호되지 않은 파일만 본 장치에서 재생할 수 있습니다.
인터넷 상의 유료 사이트에서 다운로드한 콘텐츠는 저작권이 보호됩니다. 또한 컴퓨터에서 CD 등으로부터 추출될 때 WMA 형식으로 인코딩된 파일은 컴퓨터 설정에 따라 저작권이 보호됩니다.

*2 ALAC(Apple Lossless Audio Codec) 디코더는 Apache License, Version 2.0에 의해 배포됩니다(<http://www.apache.org/licenses/LICENSE-2.0>).

참고

- DSD 파일 재생 중에는 디지털 오디오 출력이 중지됩니다.

인터넷 라디오 재생

■ 재생 가능한 방송국 사양

	샘플링 주파수	비트 레이트	확장자
WMA	32/44.1/48 kHz	48 - 192 kbps	.wma
MP3	32/44.1/48 kHz	32 - 320 kbps	.mp3
MPEG-4 AAC	32/44.1/48 kHz	48 - 320 kbps	.aac/ .m4a

용어 설명

■ 오디오

AIFF(Audio Interchange File Format)

디지털 오디오의 비압축 및 무손실 형식입니다. 가져온 곡에서 AIFF 파일을 사용하여 고품질 CD를 구우십시오. AIFF 파일은 분당 약 10MB의 디스크 공간을 사용합니다.

Apple Lossless Audio Codec

Apple Inc.에서 개발한 무손실 오디오 압축 방법을 위한 코덱입니다. 이 코덱은 iTunes, iPod 또는 iPhone에서 재생할 수 있습니다. 약 60 ~ 70%로 압축된 데이터는 정확히 원본 데이터로 정확하게 압축 해제할 수 있습니다.

DSD(Direct Stream Digital)

오디오 데이터 레코딩 방법 중 하나로, 오디오 신호를 Super Audio CD에 저장하는 데 사용되는 형태이며 Δ-Σ 변조 디지털 오디오입니다.

FLAC(Free Lossless Audio Codec)

FLAC는 Free Lossless Audio Codec을 나타내며 무손실 무료 오디오 파일 형식입니다. 무손실은 오디오가 품질 손실 없이 압축되어 있다는 것을 의미합니다.

FLAC 라이선스는 아래와 같이 표시됩니다.

Copyright (C) 2000,2001,2002,2003,2004,2005,2006,2007,2008,2009
Josh Coalson

소스 및 바이너리 형식의 재배포 및 사용은 수정을 포함 또는 제외하고 다음 조건이 충족된다는 가정 하에 허용됩니다.

- 소스 코드의 재배포는 위의 저작권 고지, 본 조건 목록 그리고 다음 보증 부인을 포함해야 합니다.
- 바이너리 형식의 재배포는 위의 저작권 고지, 본 조건 목록 그리고 다음 보증 부인을 본 배포와 함께 제공된 설명서 및/또는 기타 자료에 복사해야 합니다.
- 특정 사전 서면 허가 없이는 본 소프트웨어에서 파생된 제품을 승인 또는 홍보하기 위해 Xiph.org Foundation의 이름 또는 기여자의 이름을 사용할 수 없습니다.

본 소프트웨어는 저작권 보유자 및 기여자에 의해 "있는 그대로" 제공되며 상업성 또는 특정 목적에 대한 적합성에 대한 암시적 보증을 포함하지 이에 제한되지 않고 어떠한 명시적 또는 묵시적 보증도 부인됩니다. 책임 이론, 엄격한 책임, 또는 본 소프트웨어의 사용으로 인해 발생한 위법 행위(의무 불이행 포함)에 상관없이 그러한 손해의 가능성에 대해 미리 알고 있었다고 해도 어떠한 경우에도 본 재단 또는 기여자는 직접적, 간접적, 특수적, 징벌적 또는 결과적 손상(대체 상품 또는 서비스의 조달, 사용, 데이터 또는 이익의 손실 또는 사업 중단을 포함하되 이에 제한되지 않음)에 대해 책임지지 않습니다.

선형 PCM

비압축 PCM(Pulse Code Modulation) 신호입니다. MP3와 같은 손실 압축 오디오 소스와는 달리, 음질이나 다이내믹 레인지가 저하되지 않습니다.

MP3(MPEG Audio Layer-3)

"MPEG-1" 비디오 압축 표준을 사용하는 국제적인 표준 오디오 데이터 압축 방식입니다. 음악 CD와 거의 동일한 음질을 유지하면서 데이터 볼륨을 원래 크기의 약 1/11 크기로 압축합니다.

MPEG(Moving Picture Experts Group), MPEG-2, MPEG-4

비디오 및 오디오 인코딩에 사용하는 디지털 압축 형식 표준의 명칭입니다. 비디오 표준에는 "MPEG-1 Video", "MPEG-2 Video", "MPEG-4 Visual", "MPEG-4 AVC"가 포함되어 있으며, 오디오 표준에는 "MPEG-1 Audio", "MPEG-2 Audio", "MPEG-4 AAC"가 포함되어 있습니다.

WMA(Windows Media Audio)

Microsoft Corporation에서 개발한 오디오 압축 기술입니다. WMA 데이터는 Windows Media® Player를 사용하여 인코딩할 수 있습니다. WMA 파일은 Microsoft Corporation에서 인증한 응용 프로그램으로만 인코딩할 수 있습니다. 인증되지 않은 응용 프로그램을 사용하면 파일이 올바르게 작동되지 않을 수 있습니다.

샘플링 주파수

샘플링은 음파(아날로그 신호)를 정해진 간격으로 읽고 각 읽은 음파 높이를 디지털화된 형식으로 표현(디지털 신호 생성)하는 단계로 구성됩니다. 1초 동안의 읽는 수를 "샘플링 주파수"라고 합니다. 값이 클수록 재생된 사운드가 원음에 가깝습니다.

다이나믹 레인지

왜곡되지 않은 최대 사운드 레벨과 장치에서 출력되는 노이즈 이외의 식별 가능한 최소 사운드 레벨 간의 차이입니다.

다운믹스

서라운드 오디오의 채널 수를 더 작은 수의 채널로 변환하여 시스템 구성에 따라 재생하는 기능입니다.

비트 레이트

비트 레이트는 디스크에 기록된 비디오/오디오 데이터를 1초간 읽는 양을 나타냅니다. 숫자가 클수록 사운드 품질이 높아지지만 파일 크기도 커짐을 의미합니다.

■ Network(네트워크)

AirPlay

AirPlay는 iTunes 또는 iPhone/iPod touch에 기록된 콘텐츠를 네트워크를 통해 호환 장치로 전송 및 재생합니다.

WEP 키(네트워크 키)

데이터 전송을 수행할 때 데이터 암호화에 사용되는 키 정보입니다. 본 장치에서는 데이터 암호화 및 해독에 동일한 WEP 키를 사용하므로 두 장치가 통신하기 위해서는 두 장치 모두에 동일한 WEP 키를 설정해야 합니다.

Wi-Fi®

Wi-Fi 인증은 무선 LAN 장치 간 상호 호환성을 증명하는 그룹인 Wi-Fi Alliance에 의해 테스트되고 인증되었음을 보장합니다.

WPA(Wi-Fi 보호 액세스)

Wi-Fi Alliance에서 구축한 보안 표준입니다. 기존 SSID(네트워크 이름) 및 WEP 키(네트워크 키) 외에도 더 강력한 보안을 위해 사용자 식별 기능 및 프로토콜 암호화를 사용합니다.

WPA2(Wi-Fi 보호 액세스 2)

Wi-Fi Alliance에서 구축한 새로운 버전의 WPA로, 더 안전한 AES 암호화와 호환됩니다.

WPA-PSK/WPA2-PSK(사전 공유 키)

무선 LAN 액세스 포인트와 클라이언트에서 사전 설정된 문자열이 일치하는 경우 상호 인증을 위한 간단한 인증 시스템입니다.

네트워크 이름(SSID: Service Set Identifier)

무선 LAN 네트워크를 구성할 때 간섭, 데이터 도용 등을 방지하기 위해 그룹이 형성됩니다. 이러한 그룹은 "SSID(네트워크 이름)"를 기반으로 합니다. 개선된 보안을 위해 WEP 키가 설정되어 있으므로 "SSID" 및 WEP 키가 모두 일치하지 않으면 통신할 수 없습니다. 간소화된 네트워크를 구성하는 경우에 적합합니다.

■ 기타

페어링

페어링(등록)은 Bluetooth를 사용하여 Bluetooth 장치를 본 장치에 연결하기 위한 작업입니다. 페어링되면 장치는 서로를 인증하여 잘못된 연결이 발생하지 않고 연결할 수 있습니다. 처음으로 Bluetooth 연결을 사용하는 경우에는 본 장치와 연결할 Bluetooth 장치를 페어링해야 합니다.

상표 정보



Apple, AirPlay, iPad, iPad Air, iPad Pro 및 iPhone는 미국 및 기타 국가에서 등록된 Apple Inc.의 상표입니다.
 "iPhone" 상표는 일본에서 Aiphone K.K로부터 라이선스를 받아 사용됩니다.
 Works with Apple 배지의 사용은 액세서리가 배지에 나와 있는 기술 전용으로 설계되었고 개발업체에서 Apple 성능 표준에 충족됨을 인증했음을 의미합니다.



Bluetooth® 단어 표시와 로고는 Bluetooth SIG, Inc. 소유의 등록 상표이며, D&M Holdings Inc.는 이를 라이선스 하에 사용하고 있습니다. 기타 상표 및 상표명은 해당 소유주의 자산입니다.



Wi-Fi CERTIFIED 로고는 Wi-Fi Alliance의 등록 상표입니다.
 Wi-Fi 인증은 무선 LAN 장치 간 상호 호환성을 증명하는 그룹인 Wi-Fi Alliance에 의해 수행된 상호 호환성 테스트를 통과한 장치임을 보장합니다.

제품 사양

■ 오디오 섹션

- 아날로그 출력

채널:

재생 가능한 주파수 범위:

재생 가능한 주파수 응답:

S/N 비율:

다이내믹 레인지:

고조파 왜율:

와우 및 플러터:

- 출력 레벨

언밸런스드(고정):

언밸런스드(가변):

헤드폰 출력:

- 디지털 출력

동축:

광:

- 광 판독 시스템

레이저:

파장:

신호 형식:

샘플링 주파수:

[Super Audio CD]

2채널

2 Hz – 100 kHz

2 Hz – 50 kHz (-3 dB)

112dB(가청 범위)

109dB(가청 범위)

0.0008%(1kHz, 가청 범위)

크리스탈 정확도

2.5V(10kΩ/kohms)

5.0V(10kΩ/kohms, 최대 가변)

50mW / 32Ω/ohms(최대 가변)

-

-

AlGaAs

650 nm

1비트 DSD

2.8224 MHz

[CD]

2채널

2 Hz – 20 kHz

2 Hz – 20 kHz (±1 dB)

104dB(가청 범위)

98dB(가청 범위)

0.0015%(1kHz, 가청 범위)

크리스탈 정확도

2.0V(10kΩ/kohms)

4.0V(10kΩ/kohms, 최대 가변)

50mW / 32Ω/ohms(최대 가변)

0.5 Vp-p / 75 Ω/ohms

-19 dBm

AlGaAs

780 nm

16비트 선형 PCM

44.1 kHz

■ 무선 LAN 섹션

네트워크 유형(무선 LAN 표준):	IEEE 802.11a/b/g/n 준수 (Wi-Fi® 호환)*1
보안:	WEP 64비트, WEP 128비트 WPA/WPA2-PSK (AES) WPA/WPA2-PSK (TKIP)
재생 가능한 주파수 범위:	2.4 GHz, 5 GHz

*1 Wi-Fi® CERTIFIED 로고 및 Wi-Fi CERTIFIED On-Product 로고는 Wi-Fi Alliance의 등록 상표입니다.

■ Bluetooth 섹션

통신 시스템:	Bluetooth 사양 버전 4.1
전송 전력:	Bluetooth Specification Power Class 1
최대 통신 범위:	시야에서 약 30 m *2
재생 가능한 주파수 범위:	2.4 GHz
변조 기법:	FHSS(Frequency-Hopping Spread Spectrum)
지원되는 프로파일:	A2DP(Advanced Audio Distribution Profile) 1.2 AVRCP(Audio Video Remote Control Profile) 1.5
상용 코덱:	SBC
전송 범위(A2DP):	20 Hz – 20,000 Hz

*2 실제 통신 범위는 장치, 전자 레인지에서 나오는 전자파, 정전기, 무선 전화, 수신 감도, 안테나 성능, 운영 체제, 응용 프로그램 등의 요소에 따라 다릅니다.

■ 일반

- 작동 온도: +5 ℃ - +35 ℃
- 전원 전압/주파수: AC 220 V, 60 Hz
- 소비 전력: 48 W
- 대기 모드에서 소비 전력:

대기 모드:	메뉴에서 설정 항목	소비 전력
	Network Control(네트워크 제어) ( 95페이지)	
정상 대기	꺼짐	0.4 W
네트워크 제어(Bluetooth)*3	켜짐	3.8 W
네트워크 제어(이더넷)*3	켜짐	3.9 W
네트워크 제어(Wi-Fi)*3	켜짐	4.9 W
RS-232C 대기*4	꺼짐	0.6 W

*3 괄호 안의 기능을 사용하여 오디오를 재생한 후 본 장치가 대기 상태로 전환되는 경우

*4 본 장치의 RS-232C 커넥터를 통해 외부 컨트롤러에서 대기 명령을 전송하여 본 장치가 대기 모드인 경우

사양 및 디자인은 품질 개선을 위해 예고 없이 변경될 수 있습니다.

■ 크기(단위: mm)

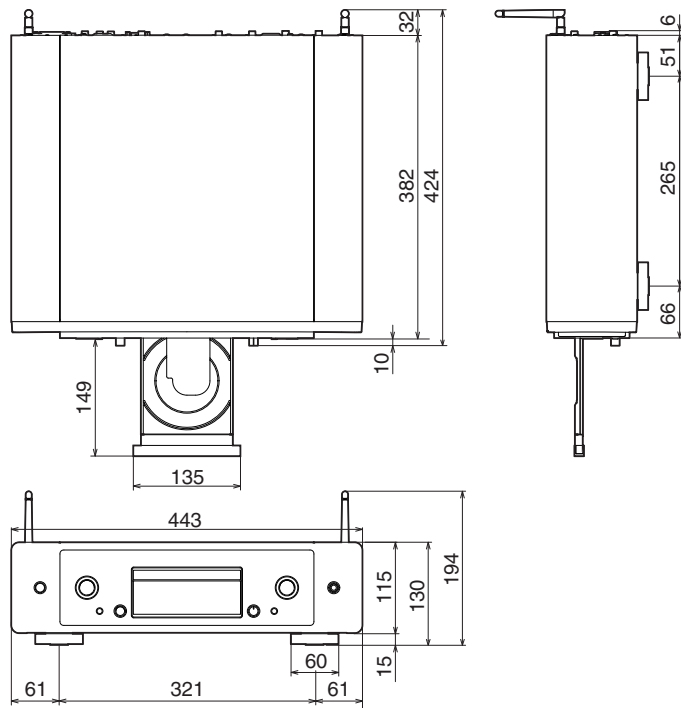

■ 무게: 13.7kg

색인

A

AirPlay	72
Amplifier(앰프)	18
Auto Standby(자동 대기).....	89

B

Bluetooth 장치	40
--------------------	----

C

CD	53
----------	----

D

D/A 컨버터 기능	61, 134
DATA CD.....	58
Display's brightness(디스플레이 밝기)	77

E

External control device(외부 제어 장치)	25
---	----

F

Firmware update(펌웨어 업데이트)	90
Front panel(전면 패널)	8

H

HEOS Account(HEOS 계정)	45, 101
HEOS Favorites(HEOS 즐겨찾기)	76

I

Input source(입력 소스)	31
Inputting characters(문자 입력).....	85
Internet Radio(인터넷 라디오).....	32

M

Menu map(메뉴 맵)	79
----------------------	----

N

NAS	34, 135
Network settings(네트워크 설정).....	94

P

Pairing(페어링)	40
PC	21, 34, 135
Program playback(프로그램 재생).....	57

Q

Queue(대기열)	35, 38, 48
------------------	------------

 R

Rear panel(후면 패널).....10
 Remote control unit(리모컨)13
 Resetting network settings(네트워크 설정 초기화)125

 S

Sleep timer(절전 타이머).....78
 Spotify75

 T

Tips(팁)105
 Troubleshooting(문제 해결)107

 U

USB 메모리 장치.....22, 37
 USB-DAC21, 61, 134

 W

Wi-Fi settings(Wi-Fi 설정).....96
 Wired LAN(유선 LAN)23, 96
 Wireless LAN(무선 LAN)24, 96

라이선스

■ License information for the software used in the unit

About GPL (GNU-General Public License), LGPL (GNU Lesser General Public License) License

This product uses GPL/LGPL software and software made by other companies.

After you purchase this product, you may procure, modify or distribute the source code of the GPL/LGPL software that is used in the product.

Marantz provides the source code based on the GPL and LPGL licenses at the actual cost upon your request to our customer service center. However, note that we make no guarantees concerning the source code. Please also understand that we do not offer support for the contents of the source code.

This section describes software license used for this unit. To maintain the correct content, the original (English) is used.

□ GPL

Open Source Used	Version
bridge-utils	2.8
busybox	1.21.1
eatables	2.0.10-4
Linux kernel	3.10.74
mtd-utils	1.4.3
ntfs-3g_ntfsprogs	2011.4.12
ntpcclient	2007
u-boot	2015.01
wireless-tools	29

❑ **LGPL**

Open Source Used	Version
ffmpeg	0.8.3
glibc	2.9
libmms	0.6.2

❑ **curl-7.24.0**

COPYRIGHT AND PERMISSION NOTICE

Copyright (c) 1996 - 2014, Daniel Stenberg, <daniel@haxx.se>
All rights reserved.

Permission to use, copy, modify, and distribute this software for any purpose with or without fee is hereby granted, provided that the above copyright notice and this permission notice appear in all copies.

THE SOFTWARE IS PROVIDED “AS IS”, WITHOUT WARRANTY OF ANY KIND, EXPRESS OR IMPLIED, INCLUDING BUT NOT LIMITED TO THE WARRANTIES OF MERCHANTABILITY, FITNESS FOR A PARTICULAR PURPOSE AND NONINFRINGEMENT OF THIRD PARTY RIGHTS. IN NO EVENT SHALL THE AUTHORS OR COPYRIGHT HOLDERS BE LIABLE FOR ANY CLAIM, DAMAGES OR OTHER LIABILITY, WHETHER IN AN ACTION OF CONTRACT, TORT OR OTHERWISE, ARISING FROM, OUT OF OR IN CONNECTION WITH THE SOFTWARE OR THE USE OR OTHER DEALINGS IN THE SOFTWARE.

Except as contained in this notice, the name of a copyright holder shall not be used in advertising or otherwise to promote the sale, use or other dealings in this Software without prior written authorization of the copyright holder.

❑ **e2fsprogs-libs-1.40.8/lib/uid**

Redistribution and use in source and binary forms, with or without modification, are permitted provided that the following conditions are met:

1. Redistributions of source code must retain the above copyright notice, and the entire permission notice in its entirety, including the disclaimer of warranties.
2. Redistributions in binary form must reproduce the above copyright notice, this list of conditions and the following disclaimer in the documentation and/or other materials provided with the distribution.
3. The name of the author may not be used to endorse or promote products derived from this software without specific prior written permission.

THIS SOFTWARE IS PROVIDED “AS IS” AND ANY EXPRESS OR IMPLIED WARRANTIES, INCLUDING, BUT NOT LIMITED TO, THE IMPLIED WARRANTIES OF MERCHANTABILITY AND FITNESS FOR A PARTICULAR PURPOSE, ALL OF WHICH ARE HEREBY DISCLAIMED. IN NO EVENT SHALL THE AUTHOR BE LIABLE FOR ANY DIRECT, INDIRECT, INCIDENTAL, SPECIAL, EXEMPLARY, OR CONSEQUENTIAL DAMAGES (INCLUDING, BUT NOT LIMITED TO, PROCUREMENT OF SUBSTITUTE GOODS OR SERVICES; LOSS OF USE, DATA, OR PROFITS; OR BUSINESS INTERRUPTION) HOWEVER CAUSED AND ON ANY THEORY OF LIABILITY, WHETHER IN CONTRACT, STRICT LIABILITY, OR TORT (INCLUDING NEGLIGENCE OR OTHERWISE) ARISING IN ANY WAY OUT OF THE USE OF THIS SOFTWARE, EVEN IF NOT ADVISED OF THE POSSIBILITY OF SUCH DAMAGE.

❑ expat-2.0.1

Copyright (c) 1998, 1999, 2000 Thai Open Source Software Center Ltd and Clark Cooper

Copyright (c) 2001, 2002, 2003, 2004, 2005, 2006 Expat maintainers.

Permission is hereby granted, free of charge, to any person obtaining a copy of this software and associated documentation files (the "Software"), to deal in the Software without restriction, including without limitation the rights to use, copy, modify, merge, publish, distribute, sublicense, and/or sell copies of the Software, and to permit persons to whom the Software is furnished to do so, subject to the following conditions:

The above copyright notice and this permission notice shall be included in all copies or substantial portions of the Software.

THE SOFTWARE IS PROVIDED "AS IS", WITHOUT WARRANTY OF ANY KIND, EXPRESS OR IMPLIED, INCLUDING BUT NOT LIMITED TO THE WARRANTIES OF MERCHANTABILITY, FITNESS FOR A PARTICULAR PURPOSE AND NONINFRINGEMENT.

IN NO EVENT SHALL THE AUTHORS OR COPYRIGHT HOLDERS BE LIABLE FOR ANY CLAIM, DAMAGES OR OTHER LIABILITY, WHETHER IN AN ACTION OF CONTRACT, TORT OR OTHERWISE, ARISING FROM, OUT OF OR IN CONNECTION WITH THE SOFTWARE OR THE USE OR OTHER DEALINGS IN THE SOFTWARE.

❑ getopt

<http://cvsweb.netbsd.org/bsdweb.cgi/src/lib/libc/stdlib/>

Copyright (c) 1987, 1993, 1994 The Regents of the University of California. All rights reserved.

Redistribution and use in source and binary forms, with or without modification, are permitted provided that the following conditions are met:

1. Redistributions of source code must retain the above copyright notice, this list of conditions and the following disclaimer.
2. Redistributions in binary form must reproduce the above copyright notice, this list of conditions and the following disclaimer in the documentation and/or other materials provided with the distribution.
3. Neither the name of the University nor the names of its contributors may be used to endorse or promote products derived from this software without specific prior written permission.

THIS SOFTWARE IS PROVIDED BY THE REGENTS AND CONTRIBUTORS "AS IS" AND ANY EXPRESS OR IMPLIED WARRANTIES, INCLUDING, BUT NOT LIMITED TO, THE IMPLIED WARRANTIES OF MERCHANTABILITY AND FITNESS FOR A PARTICULAR PURPOSE ARE DISCLAIMED. IN NO EVENT SHALL THE REGENTS OR CONTRIBUTORS BE LIABLE FOR ANY DIRECT, INDIRECT, INCIDENTAL, SPECIAL, EXEMPLARY, OR CONSEQUENTIAL DAMAGES (INCLUDING, BUT NOT LIMITED TO, PROCUREMENT OF SUBSTITUTE GOODS OR SERVICES; LOSS OF USE, DATA, OR PROFITS; OR BUSINESS INTERRUPTION) HOWEVER CAUSED AND ON ANY THEORY OF LIABILITY, WHETHER IN CONTRACT, STRICT LIABILITY, OR TORT (INCLUDING NEGLIGENCE OR OTHERWISE) ARISING IN ANY WAY OUT OF THE USE OF THIS SOFTWARE, EVEN IF ADVISED OF THE POSSIBILITY OF SUCH DAMAGE.

□ jQuery

Copyright 2014 jQuery Foundation and other contributors

<http://jquery.com/>

Permission is hereby granted, free of charge, to any person obtaining a copy of this software and associated documentation files (the "Software"), to deal in the Software without restriction, including without limitation the rights to use, copy, modify, merge, publish, distribute, sublicense, and/or sell copies of the Software, and to permit persons to whom the Software is furnished to do so, subject to the following conditions:

The above copyright notice and this permission notice shall be included in all copies or substantial portions of the Software.

THE SOFTWARE IS PROVIDED "AS IS", WITHOUT WARRANTY OF ANY KIND, EXPRESS OR IMPLIED, INCLUDING BUT NOT LIMITED TO THE WARRANTIES OF MERCHANTABILITY, FITNESS FOR A PARTICULAR PURPOSE AND NONINFRINGEMENT. IN NO EVENT SHALL THE AUTHORS OR COPYRIGHT HOLDERS BE LIABLE FOR ANY CLAIM, DAMAGES OR OTHER LIABILITY, WHETHER IN AN ACTION OF CONTRACT, TORT OR OTHERWISE, ARISING FROM, OUT OF OR IN CONNECTION WITH THE SOFTWARE OR THE USE OR OTHER DEALINGS IN THE SOFTWARE.

□ libpcap-1.4.0

License: BSD

Redistribution and use in source and binary forms, with or without modification, are permitted provided that the following conditions are met:

1. Redistributions of source code must retain the above copyright notice, this list of conditions and the following disclaimer.
2. Redistributions in binary form must reproduce the above copyright notice, this list of conditions and the following disclaimer in the documentation and/or other materials provided with the distribution.
3. The names of the authors may not be used to endorse or promote products derived from this software without specific prior written permission.

THIS SOFTWARE IS PROVIDED "AS IS" AND WITHOUT ANY EXPRESS OR IMPLIED WARRANTIES, INCLUDING, WITHOUT LIMITATION, THE IMPLIED WARRANTIES OF MERCHANTABILITY AND FITNESS FOR A PARTICULAR PURPOSE.

❑ **libtar-1.2.11**

Copyright (c) 1998-2003 University of Illinois Board of Trustees

Copyright (c) 1998-2003 Mark D. Roth

All rights reserved.

Developed by: Campus Information Technologies and Educational Services, University of Illinois at Urbana-Champaign

Permission is hereby granted, free of charge, to any person obtaining a copy of this software and associated documentation files (the "Software"), to deal with the Software without restriction, including without limitation the rights to use, copy, modify, merge, publish, distribute, sublicense, and/or sell copies of the Software, and to permit persons to whom the Software is furnished to do so, subject to the following conditions:

- Redistributions of source code must retain the above copyright notice, this list of conditions and the following disclaimers.
- Redistributions in binary form must reproduce the above copyright notice, this list of conditions and the following disclaimers in the documentation and/or other materials provided with the distribution.
- Neither the names of Campus Information Technologies and Educational Services, University of Illinois at Urbana-Champaign, nor the names of its contributors may be used to endorse or promote products derived from this Software without specific prior written permission.

THE SOFTWARE IS PROVIDED "AS IS", WITHOUT WARRANTY OF ANY KIND, EXPRESS OR IMPLIED, INCLUDING BUT NOT LIMITED TO THE WARRANTIES OF MERCHANTABILITY, FITNESS FOR A PARTICULAR PURPOSE AND NONINFRINGEMENT.

IN NO EVENT SHALL THE CONTRIBUTORS OR COPYRIGHT HOLDERS BE LIABLE FOR ANY CLAIM, DAMAGES OR OTHER LIABILITY, WHETHER IN AN ACTION OF CONTRACT, TORT OR OTHERWISE, ARISING FROM, OUT OF OR IN CONNECTION WITH THE SOFTWARE OR THE USE OR OTHER DEALINGS WITH THE SOFTWARE.

❑ **mDNS 320.10.80**

The majority of the source code in the mDNSResponder project is licensed under the terms of the Apache License, Version 2.0, available from:

<<http://www.apache.org/licenses/LICENSE-2.0>>

To accommodate license compatibility with the widest possible range of client code licenses, the shared library code, which is linked at runtime into the same address space as the client using it, is licensed under the terms of the "Three-Clause BSD License".

The Linux Name Service Switch code, contributed by National ICT Australia Ltd (NICTA) is licensed under the terms of the NICTA Public Software Licence (which is substantially similar to the "Three-Clause BSD License", with some additional language pertaining to Australian law).

❑ mongoose

<https://github.com/cesanta/mongoose/>

Copyright (c) 2004-2013 Sergey Lyubka

Permission is hereby granted, free of charge, to any person obtaining a copy of this software and associated documentation files (the "Software"), to deal in the Software without restriction, including without limitation the rights to use, copy, modify, merge, publish, distribute, sublicense, and/or sell copies of the Software, and to permit persons to whom the Software is furnished to do so, subject to the following conditions:

The above copyright notice and this permission notice shall be included in all copies or substantial portions of the Software.

THE SOFTWARE IS PROVIDED "AS IS", WITHOUT WARRANTY OF ANY KIND, EXPRESS OR IMPLIED, INCLUDING BUT NOT LIMITED TO THE WARRANTIES OF MERCHANTABILITY, FITNESS FOR A PARTICULAR PURPOSE AND NONINFRINGEMENT. IN NO EVENT SHALL THE AUTHORS OR COPYRIGHT HOLDERS BE LIABLE FOR ANY CLAIM, DAMAGES OR OTHER LIABILITY, WHETHER IN AN ACTION OF CONTRACT, TORT OR OTHERWISE, ARISING FROM, OUT OF OR IN CONNECTION WITH THE SOFTWARE OR THE USE OR OTHER DEALINGS IN THE SOFTWARE.

❑ openssl-1.0.0d

Copyright (c) 1998-2011 The OpenSSL Project. All rights reserved.

Redistribution and use in source and binary forms, with or without modification, are permitted provided that the following conditions are met:

1. Redistributions of source code must retain the above copyright notice, this list of conditions and the following disclaimer.
2. Redistributions in binary form must reproduce the above copyright notice, this list of conditions and the following disclaimer in the documentation and/or other materials provided with the distribution.
3. All advertising materials mentioning features or use of this software must display the following acknowledgment:
"This product includes software developed by the OpenSSL Project for use in the OpenSSL Toolkit. (<http://www.openssl.org/>)"
4. The names "OpenSSL Toolkit" and "OpenSSL Project" must not be used to endorse or promote products derived from this software without prior written permission. For written permission, please contact openssl-core@openssl.org.
5. Products derived from this software may not be called "OpenSSL" nor may "OpenSSL" appear in their names without prior written permission of the OpenSSL Project.
6. Redistributions of any form whatsoever must retain the following acknowledgment:
"This product includes software developed by the OpenSSL Project for use in the OpenSSL Toolkit (<http://www.openssl.org/>)"

THIS SOFTWARE IS PROVIDED BY THE OpenSSL PROJECT “AS IS” AND ANY EXPRESSED OR IMPLIED WARRANTIES, INCLUDING, BUT NOT LIMITED TO, THE IMPLIED WARRANTIES OF MERCHANTABILITY AND FITNESS FOR A PARTICULAR PURPOSE ARE DISCLAIMED. IN NO EVENT SHALL THE OpenSSL PROJECT OR ITS CONTRIBUTORS BE LIABLE FOR ANY DIRECT, INDIRECT, INCIDENTAL, SPECIAL, EXEMPLARY, OR CONSEQUENTIAL DAMAGES (INCLUDING, BUT NOT LIMITED TO, PROCUREMENT OF SUBSTITUTE GOODS OR SERVICES; LOSS OF USE, DATA, OR PROFITS; OR BUSINESS INTERRUPTION) HOWEVER CAUSED AND ON ANY THEORY OF LIABILITY, WHETHER IN CONTRACT, STRICT LIABILITY, OR TORT (INCLUDING NEGLIGENCE OR OTHERWISE) ARISING IN ANY WAY OUT OF THE USE OF THIS SOFTWARE, EVEN IF ADVISED OF THE POSSIBILITY OF SUCH DAMAGE.

This product includes cryptographic software written by Eric Young (eay@cryptsoft.com). This product includes software written by Tim Hudson (tjh@cryptsoft.com).

□ portmap-6.0

Copyright (c) 1990 The Regents of the University of California.

- All rights reserved.
- Redistribution and use in source and binary forms, with or without modification, are permitted provided that the following conditions are met:
 1. Redistributions of source code must retain the above copyright notice, this list of conditions and the following disclaimer.
 2. Redistributions in binary form must reproduce the above copyright notice, this list of conditions and the following disclaimer in the documentation and/or other materials provided with the distribution.
 3. A ll advertising materials mentioning features or use of this software must display the following acknowledgement:
This product includes software developed by the University of California, Berkeley and its contributors.
 4. Neither the name of the University nor the names of its contributors may be used to endorse or promote products derived from this software without specific prior written permission.
- THIS SOFTWARE IS PROVIDED BY THE REGENTS AND CONTRIBUTORS “AS IS” AND ANY EXPRESS OR IMPLIED WARRANTIES, INCLUDING, BUT NOT LIMITED TO, THE IMPLIED WARRANTIES OF MERCHANTABILITY AND FITNESS FOR A PARTICULAR PURPOSE ARE DISCLAIMED. IN NO EVENT SHALL THE REGENTS OR CONTRIBUTORS BE LIABLE FOR ANY DIRECT, INDIRECT, INCIDENTAL, SPECIAL, EXEMPLARY, OR CONSEQUENTIAL DAMAGES (INCLUDING, BUT NOT LIMITED TO, PROCUREMENT OF SUBSTITUTE GOODS OR SERVICES; LOSS OF USE, DATA, OR PROFITS; OR BUSINESS INTERRUPTION) HOWEVER CAUSED AND ON ANY THEORY OF LIABILITY, WHETHER IN CONTRACT, STRICT LIABILITY, OR TORT (INCLUDING NEGLIGENCE OR OTHERWISE) ARISING IN ANY WAY OUT OF THE USE OF THIS SOFTWARE, EVEN IF ADVISED OF THE POSSIBILITY OF SUCH DAMAGE.

❑ pstdint.h-0.1.12

- BSD License:
 - Copyright (c) 2005-2011 Paul Hsieh
 - All rights reserved.
 - Redistribution and use in source and binary forms, with or without modification, are permitted provided that the following conditions are met:
1. Redistributions of source code must retain the above copyright notice, this list of conditions and the following disclaimer.
 2. Redistributions in binary form must reproduce the above copyright notice, this list of conditions and the following disclaimer in the documentation and/or other materials provided with the distribution.
 3. The name of the author may not be used to endorse or promote products derived from this software without specific prior written permission.
- THIS SOFTWARE IS PROVIDED BY THE AUTHOR “AS IS” AND ANY EXPRESS OR IMPLIED WARRANTIES, INCLUDING, BUT NOT LIMITED TO, THE IMPLIED WARRANTIES OF MERCHANTABILITY AND FITNESS FOR A PARTICULAR PURPOSE ARE DISCLAIMED.
 - IN NO EVENT SHALL THE AUTHOR BE LIABLE FOR ANY DIRECT, INDIRECT, INCIDENTAL, SPECIAL, EXEMPLARY, OR CONSEQUENTIAL DAMAGES (INCLUDING, BUT NOT LIMITED TO, PROCUREMENT OF SUBSTITUTE GOODS OR SERVICES; LOSS OF USE, DATA, OR PROFITS; OR BUSINESS INTERRUPTION) HOWEVER CAUSED AND ON ANY THEORY OF LIABILITY, WHETHER IN CONTRACT, STRICT LIABILITY, OR TORT (INCLUDING NEGLIGENCE OR OTHERWISE) ARISING IN ANY WAY OUT OF THE USE OF THIS SOFTWARE, EVEN IF ADVISED OF THE POSSIBILITY OF SUCH DAMAGE.

❑ rl78flash 2000.3.1

License

=====

The MIT License (MIT)

Copyright (c) 2012 Maxim Salov

Permission is hereby granted, free of charge, to any person obtaining a copy of this software and associated documentation files (the “Software”), to deal in the Software without restriction, including without limitation the rights to use, copy, modify, merge, publish, distribute, sublicense, and/or sell copies of the Software, and to permit persons to whom the Software is furnished to do so, subject to the following conditions:

The above copyright notice and this permission notice shall be included in all copies or substantial portions of the Software.

THE SOFTWARE IS PROVIDED “AS IS”, WITHOUT WARRANTY OF ANY KIND, EXPRESS OR IMPLIED, INCLUDING BUT NOT LIMITED TO THE WARRANTIES OF MERCHANTABILITY, FITNESS FOR A PARTICULAR PURPOSE AND NONINFRINGEMENT. IN NO EVENT SHALL THE AUTHORS OR COPYRIGHT HOLDERS BE LIABLE FOR ANY CLAIM, DAMAGES OR OTHER LIABILITY, WHETHER IN AN ACTION OF CONTRACT, TORT OR OTHERWISE, ARISING FROM, OUT OF OR IN CONNECTION WITH THE SOFTWARE OR THE USE OR OTHER DEALINGS IN THE SOFTWARE.

❑ **sqlite 2003.5.7**

SQLite Copyright
 SQLite is in the
 Public Domain

All of the code and documentation in SQLite has been dedicated to the public domain by the authors. All code authors, and representatives of the companies they work for, have signed affidavits dedicating their contributions to the public domain and originals of those signed affidavits are stored in a firesafe at the main offices of Hwaci. Anyone is free to copy, modify, publish, use, compile, sell, or distribute the original SQLite code, either in source code form or as a compiled binary, for any purpose, commercial or non-commercial, and by any means.

The previous paragraph applies to the deliverable code and documentation in SQLite - those parts of the SQLite library that you actually bundle and ship with a larger application. Some scripts used as part of the build process (for example the "configure" scripts generated by autoconf) might fall under other open-source licenses. Nothing from these build scripts ever reaches the final deliverable SQLite library, however, and so the licenses associated with those scripts should not be a factor in assessing your rights to copy and use the SQLite library.

All of the deliverable code in SQLite has been written from scratch. No code has been taken from other projects or from the open internet. Every line of code can be traced back to its original author, and all of those authors have public domain dedications on file. So the SQLite code base is clean and is uncontaminated with licensed code from other projects.

❑ **strncpy.c , v1.11**

- Copyright (c) 1998 Todd C. Miller <Todd.Miller@courtesan.com>
- Permission to use, copy, modify, and distribute this software for any purpose with or without fee is hereby granted, provided that the above copyright notice and this permission notice appear in all copies.
- THE SOFTWARE IS PROVIDED "AS IS" AND THE AUTHOR DISCLAIMS ALL WARRANTIES WITH REGARD TO THIS SOFTWARE INCLUDING ALL IMPLIED WARRANTIES OF MERCHANTABILITY AND FITNESS. IN NO EVENT SHALL THE AUTHOR BE LIABLE FOR ANY SPECIAL, DIRECT, INDIRECT, OR CONSEQUENTIAL DAMAGES OR ANY DAMAGES WHATSOEVER RESULTING FROM LOSS OF USE, DATA OR PROFITS, WHETHER IN AN ACTION OF CONTRACT, NEGLIGENCE OR OTHER TORTIOUS ACTION, ARISING OUT OF OR IN CONNECTION WITH THE USE OR PERFORMANCE OF THIS SOFTWARE.

❑ **taglib-1.5**

copyright : (C) 2002 - 2008 by Scott Wheeler
 email : wheeler@kde.org

"The contents of this file are subject to the Mozilla Public License Version 1.1 (the "License"); you may not use this file except in compliance with the License. You may obtain a copy of the License at <http://www.mozilla.org/MPL/>

Software distributed under the License is distributed on an "AS IS" basis, WITHOUT WARRANTY OF ANY KIND, either express or implied. See the License for the specific language governing rights and limitations under the License.

□ tinyxml 2002.4.3

www.sourceforge.net/projects/tinyxml

This software is provided 'as-is', without any express or implied warranty. In no event will the authors be held liable for any damages arising from the use of this software.

Permission is granted to anyone to use this software for any purpose, including commercial applications, and to alter it and redistribute it freely, subject to the following restrictions:

1. The origin of this software must not be misrepresented; you must not claim that you wrote the original software. If you use this software in a product, an acknowledgment in the product documentation would be appreciated but is not required.
2. Altered source versions must be plainly marked as such, and must not be misrepresented as being the original software.
3. This notice may not be removed or altered from any source distribution.

□ Tremor

<http://wiki.xiph.org/index.php/Tremor>

Copyright (c) 2002, Xiph.org Foundation

Redistribution and use in source and binary forms, with or without modification, are permitted provided that the following conditions are met:

1. Redistributions of source code must retain the above copyright notice, this list of conditions and the following disclaimer.
2. Redistributions in binary form must reproduce the above copyright notice, this list of conditions and the following disclaimer in the documentation and/or other materials provided with the distribution.
3. Neither the name of the Xiph.org Foundation nor the names of its contributors may be used to endorse or promote products derived from this software without specific prior written permission.

THIS SOFTWARE IS PROVIDED BY THE COPYRIGHT HOLDERS AND CONTRIBUTORS "AS IS" AND ANY EXPRESS OR IMPLIED WARRANTIES, INCLUDING, BUT NOT LIMITED TO, THE IMPLIED WARRANTIES OF MERCHANTABILITY AND FITNESS FOR A PARTICULAR PURPOSE ARE DISCLAIMED. IN NO EVENT SHALL THE FOUNDATION OR CONTRIBUTORS BE LIABLE FOR ANY DIRECT, INDIRECT, INCIDENTAL, SPECIAL, EXEMPLARY, OR CONSEQUENTIAL DAMAGES (INCLUDING, BUT NOT LIMITED TO, PROCUREMENT OF SUBSTITUTE GOODS OR SERVICES; LOSS OF USE, DATA, OR PROFITS; OR BUSINESS INTERRUPTION) HOWEVER CAUSED AND ON ANY THEORY OF LIABILITY, WHETHER IN CONTRACT, STRICT LIABILITY, OR TORT (INCLUDING NEGLIGENCE OR OTHERWISE) ARISING IN ANY WAY OUT OF THE USE OF THIS SOFTWARE, EVEN IF ADVISED OF THE POSSIBILITY OF SUCH DAMAGE.

□ zlib

<http://www.zlib.net/>

zlib.h -- interface of the 'zlib' general purpose compression library
version 1.2.3, July 18th, 2005

Copyright (C) 1995-2004 Jean-loup Gailly and Mark Adler

This software is provided 'as-is', without any express or implied warranty. In no event will the authors be held liable for any damages arising from the use of this software.

Permission is granted to anyone to use this software for any purpose, including commercial applications, and to alter it and redistribute it freely, subject to the following restrictions:

1. The origin of this software must not be misrepresented; you must not claim that you wrote the original software. If you use this software in a product, an acknowledgment in the product documentation would be appreciated but is not required.
2. Altered source versions must be plainly marked as such, and must not be misrepresented as being the original software.
3. This notice may not be removed or altered from any source distribution.

Jean-loup Gailly jloup@gzip.org, Mark Adler
madler@alumni.caltech.edu

□ The Spotify software is subject to third party licenses found here:

www.spotify.com/connect/third-party-licenses

www.marantz.com

You can find your nearest authorized distributor or dealer on our website.

marantz is a registered trademark.

3520 10773 00AM

© 2020 Sound United. All Rights Reserved.